

Số: **1775**/QĐ-UBND

Đắk Nông, ngày **01** tháng 12 năm 2020

QUYẾT ĐỊNH

Phê duyệt Kiến trúc Chính quyền điện tử tỉnh Đắk Nông, phiên bản 2.0

ỦY BAN NHÂN DÂN TỈNH ĐẮK NÔNG

Căn cứ Luật Tổ chức chính quyền địa phương năm 2015;

Căn cứ Luật Giao dịch điện tử năm 2005;

Căn cứ Luật Công nghệ thông tin năm 2006;

Căn cứ Luật An toàn thông tin mạng năm 2015;

Căn cứ Luật An ninh mạng năm 2018;

Căn cứ Nghị định số 64/2007/NĐ-CP ngày 10/4/2007 của Chính phủ về ứng dụng công nghệ thông tin trong hoạt động của cơ quan nhà nước;

Căn cứ Nghị quyết số 17/NQ-CP ngày 07/3/2019 của Chính phủ về một số nhiệm vụ, giải pháp trọng tâm phát triển chính phủ điện tử giai đoạn 2019 - 2020, định hướng đến 2025;

Căn cứ Quyết định số 2323/QĐ-BTTTT ngày 31/12/2019 của Bộ trưởng Bộ Thông tin và Truyền thông về việc Ban hành Khung Kiến trúc Chính phủ điện tử Việt Nam, phiên bản 2.0;

Căn cứ Quyết định số 1627/QĐ-UBND ngày 10/10/2017 của Ủy ban nhân dân tỉnh Đắk Nông về việc phê duyệt Kiến trúc Chính quyền điện tử tỉnh Đắk Nông phiên bản 1.0;

Căn cứ Công văn số 39/THH-CSCNTT ngày 13/1/2020 của Cục Tin học hóa về việc hướng dẫn mẫu Đề cương Kiến trúc Chính phủ điện tử/Kiến trúc Chính quyền điện tử, phiên bản 2.0;

Căn cứ Công văn số 1427/THH-CSCNTT ngày 02/10/2020 của Cục Tin học hóa về việc góp ý Dự thảo Kiến trúc Chính quyền điện tử tỉnh Đắk Nông phiên bản 2.0;

Căn cứ Quyết định số 952/QĐ-UBND ngày 26/6/2019 của UBND tỉnh về việc ban hành Kế hoạch triển khai thực hiện Nghị quyết số 17/NQ-CP ngày



07/3/2019 của Chính phủ về một số nhiệm vụ, giải pháp trọng tâm phát triển Chính phủ điện tử giai đoạn 2019-2020, định hướng đến 2025;

Xét đề nghị của Sở Thông tin và Truyền thông tại Tờ trình số 84/TTr-STTT ngày 10/11/2020 về việc phê duyệt Kiến trúc chính quyền điện tử tỉnh Đắk Nông, phiên bản 2.0.

QUYẾT ĐỊNH:

Điều 1. Ban hành Kiến trúc Chính quyền điện tử tỉnh Đắk Nông, phiên bản 2.0 với những nội dung chính như sau:

1. Sơ đồ tổng thể Kiến trúc Chính quyền điện tử tỉnh Đắk Nông

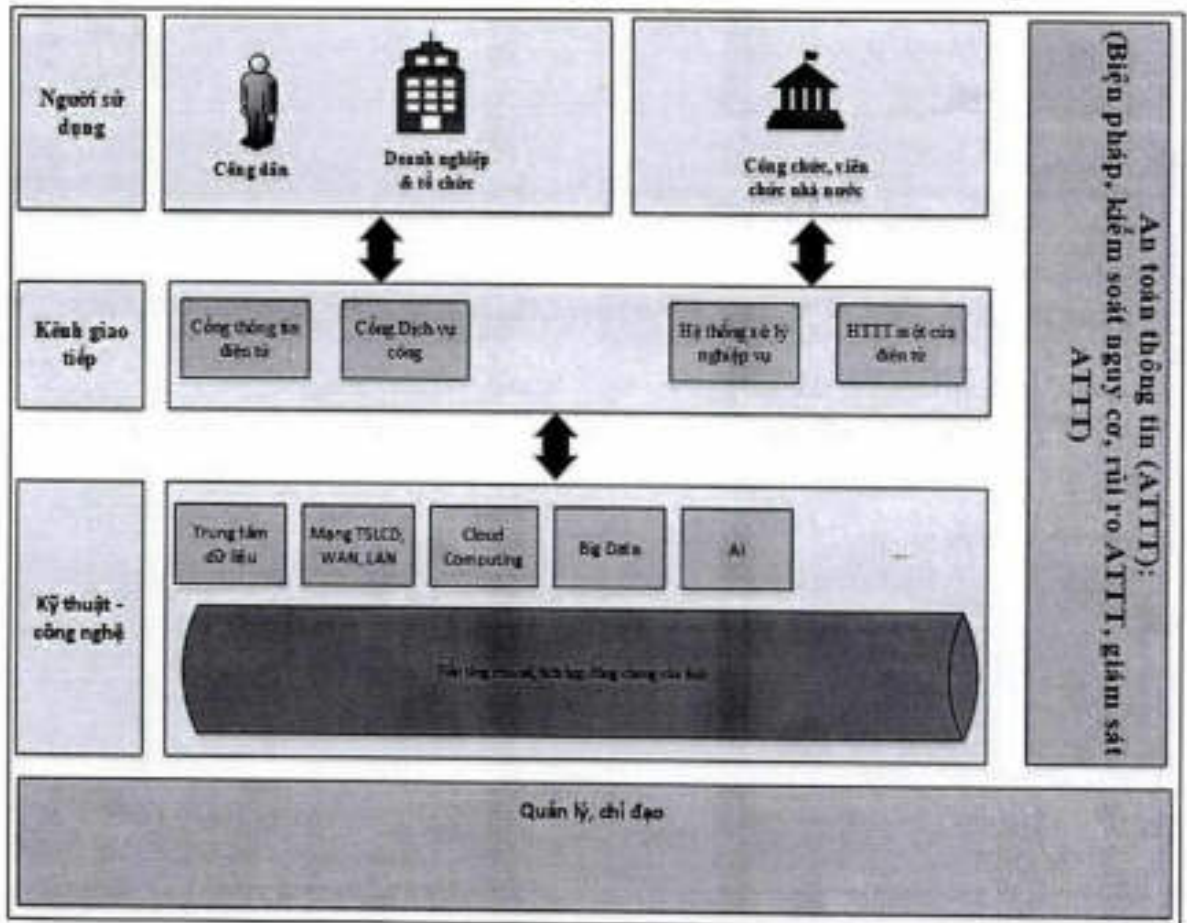

Trên cơ sở hướng dẫn Khung Kiến trúc Chính phủ điện tử Việt Nam, phiên bản 2.0 tại Quyết định số 2323/QĐ-BTTTT ngày 31/12/2019 của Bộ Thông tin và Truyền thông, sơ đồ tổng thể CQĐT phiên bản 2.0 tỉnh Đắk Nông được mô tả như sau:

Sơ đồ thể hiện các thành phần, phân lớp, cung cấp cái nhìn tổng quan cho nhiều đối tượng khác nhau (Lãnh đạo tỉnh; lãnh đạo các Sở, ban, ngành; chủ sở hữu nghiệp vụ, cán bộ lập kế hoạch, người thiết kế hệ thống, người triển khai hệ thống...) về các thành phần cơ bản trong Kiến trúc CQĐT của tỉnh Đắk Nông,

phiên bản 2.0.

Mô tả chi tiết các thành phần trong sơ đồ tổng quát:

1.1 Người sử dụng

Có 2 nhóm người sử dụng chính:

a) Nhóm người dân, doanh nghiệp là những cá nhân, tổ chức sử dụng các dịch vụ do cơ quan Nhà nước cung cấp như: Đọc, tra cứu thông tin trên Cổng thông tin điện tử; tra cứu, sử dụng các dịch vụ công trực tuyến do cơ quan Nhà nước cung cấp thông qua Cổng Dịch vụ công; sử dụng các dịch vụ khác mà cơ quan Nhà nước cung cấp cho người dân, doanh nghiệp.

b) Nhóm cán bộ, công chức, viên chức sử dụng hệ thống của tỉnh để giải quyết TTHC cho người dân, doanh nghiệp; các nghiệp vụ nội bộ của tỉnh (tài chính, nhân sự) và các công việc được giao khác.

1.2 Kênh giao tiếp

Cung cấp các kênh giao tiếp để phục vụ người sử dụng nêu trên:

a) Qua môi trường Internet: Cổng Dịch vụ công trực tuyến; Cổng thông tin điện tử của tỉnh; Hệ thống xử lý nghiệp vụ; Hệ thống thông tin một cửa điện tử thông qua các thiết bị như: Máy tính; thiết bị di động; Kiosk tại Trung tâm hành chính công tỉnh và Bộ phận một cửa cấp huyện.

b) Ngoài môi trường Internet: Các kênh thoại, SMS hoặc trực tiếp tại Trung tâm hành chính công, bộ phận một cửa.

1.3 Kỹ thuật - công nghệ

Gồm có:

a) Phần cứng: máy tính, thiết bị lưu trữ, hạ tầng truyền dẫn LAN, WAN, Mạng truyền số liệu chuyên dùng, Trung tâm dữ liệu tỉnh;

b) Công nghệ nền tảng có: ảo hóa, dữ liệu lớn, LGSP;

c) Phần mềm có: Các phần mềm của tỉnh được đặt trên các hạ tầng phần cứng (hoặc ảo hóa); các phần mềm bảo đảm ATTT.

1.4 An toàn thông tin

Bảo đảm ATTT là thành phần xuyên suốt và thống nhất, gồm có:

a) Triển khai phương án bảo đảm ATTT theo cấp độ;

b) Triển khai Trung tâm điều hành an toàn, an ninh mạng;

c) Các phương án đảm bảo ATTT.

1.5 Chỉ đạo chính sách

a) Chỉ đạo: Lãnh đạo cấp cao tham gia chỉ đạo, điều phối sự phối hợp, giải quyết các xung đột, vấn đề phát sinh giữa các cơ quan trong tỉnh, đặc biệt là các

dự án dùng chung cấp tỉnh;

b) Tổ chức: Cơ cấu tổ chức, quyền và nghĩa vụ các bên liên quan và quy trình để tổ chức triển khai Kiến trúc Chính quyền điện tử của tỉnh Đắk Nông;

c) Chính sách: Các chính sách, quy định, quy chế, tiêu chuẩn có tính đặc thù của tỉnh phục vụ việc triển khai Kiến trúc CQĐT của tỉnh.

d) Phổ biến, tuyên truyền: Thực hiện hướng dẫn, đào tạo, truyền thông nâng cao nhận thức của các cơ quan liên quan trong triển khai Kiến trúc CQĐT của tỉnh, đối tượng thụ hưởng của các dịch vụ, ứng dụng CQĐT của tỉnh.

2. Tổ chức thực hiện

2.1 Lộ trình ưu tiên triển khai các thành phần trong Kiến trúc CQĐT tỉnh

Các thành phần trong Kiến trúc CQĐT cấp tỉnh cần được xác định rõ theo định hướng phát triển dài hạn và nhu cầu thực tế đến năm 2025 cùng với các chương trình phát triển, xây dựng CQĐT. Căn cứ hiện trạng ứng dụng CNTT của tỉnh, các thành phần Kiến trúc CQĐT của tỉnh đã được cụ thể hóa bằng các nhiệm vụ ưu tiên triển khai đến năm 2025.

2.2 Trách nhiệm của các đơn vị

a) Ban Chỉ đạo xây dựng CQĐT tỉnh Đắk Nông

Ban Chỉ đạo xây dựng CQĐT tỉnh Đắk Nông giúp UBND tỉnh chỉ đạo, đôn đốc, kiểm tra thực hiện Kiến trúc CQĐT đảm bảo đồng bộ, thống nhất từ cấp tỉnh đến cấp huyện, cấp xã và với Chính phủ.

b) Sở Thông tin và Truyền thông

- Là đơn vị đầu mối, phối hợp với các đơn vị trên địa bàn tỉnh tổ chức triển khai Kiến trúc CQĐT tỉnh Đắk Nông.

- Chỉ định một đồng chí Lãnh đạo Sở phụ trách Kiến trúc CQĐT của tỉnh Đắk Nông.

- Chủ trì, xây dựng kế hoạch triển khai chi tiết các hoạt động CQĐT của tỉnh Đắk Nông dựa trên Kiến trúc CQĐT phiên bản 2.0.

- Chủ trì xây dựng, ban hành các văn bản quy định, văn bản hướng dẫn, các tiêu chuẩn kỹ thuật phục vụ thực hiện Kiến trúc CQĐT của tỉnh.

- Chủ trì xây dựng nền tảng tích hợp CQĐT của tỉnh Đắk Nông. Chủ trì việc triển khai tích hợp dịch vụ, ứng dụng đối với các hệ thống thông tin trong tỉnh Đắk Nông.

- Chủ trì nâng cấp, hoàn thiện Trung tâm dữ liệu tỉnh Đắk Nông; xây dựng danh mục dùng chung và kho dữ liệu của tỉnh Đắk Nông vận hành CQĐT của tỉnh Đắk Nông.

- Thẩm định sự phù hợp của các kế hoạch, dự án ứng dụng CNTT với Kiến trúc CQĐT tỉnh Đắk Nông.

- Xây dựng, cập nhật và duy trì kiến trúc CQĐT tỉnh Đắk Nông (mô hình dữ liệu mức lô gíc, mô hình dữ liệu mức vật lý, mô tả chi tiết ứng dụng/dịch vụ dùng chung, chia sẻ theo SOA...) trình UBND tỉnh điều chỉnh kiến trúc nếu cần thiết.

- Đôn đốc việc triển khai các kế hoạch, dự án ứng dụng CNTT phù hợp với Kiến trúc CQĐT tỉnh Đắk Nông.

c) Sở Kế hoạch và Đầu tư

- Phối hợp với Sở Tài chính, Sở Thông tin và Truyền thông cân đối ngân sách và lồng ghép các nguồn vốn đảm bảo đủ kinh phí thực hiện Kiến trúc theo đúng tiến độ đề ra. Hướng dẫn các đơn vị, địa phương tổ chức thực hiện các dự án thành phần theo đúng quy định hiện hành.

- Đề xuất để tỉnh có cơ chế thích hợp và coi nhiệm vụ xây dựng CQĐT là nhiệm vụ cấp bách. Sau khi phê duyệt Kiến trúc CQĐT tỉnh Đắk Nông được phê duyệt, các nhiệm vụ trong kiến trúc phải được đăng ký trong danh mục kế hoạch đầu tư công trung hạn của tỉnh để tỉnh bố trí vốn triển khai CQĐT theo đúng tiến độ đề ra.

- Là đầu mối phối hợp với các ngành và địa phương xây dựng các chính sách huy động các nguồn vốn trong và ngoài nước; chính sách khuyến khích các doanh nghiệp tăng đầu tư cho phát triển CNTT;

- Thẩm định dự án, nguồn vốn đầu tư công, báo cáo UBND tỉnh phê duyệt các dự án thành phần.

d) Sở Tài chính

- Phối hợp với Sở Kế hoạch và Đầu tư cân đối ngân sách và lồng ghép các nguồn vốn đảm bảo đủ kinh phí thực hiện Kiến trúc theo đúng tiến độ đề ra. Hướng dẫn các đơn vị, địa phương các quy định về quản lý tài chính; thanh tra, kiểm tra việc sử dụng ngân sách nhà nước và các nguồn huy động trong thực hiện Kiến trúc.

- Chủ trì, phối hợp với Sở Kế hoạch và Đầu tư và Sở Thông tin và Truyền thông tham mưu đề xuất, hướng dẫn, thẩm định các chương trình, đề cương và dự toán chi tiết, thuê dịch vụ công nghệ thông tin, dự án,... liên quan đến hoạt động ứng dụng công nghệ thông tin sử dụng chi phí chi thường xuyên nguồn vốn ngân sách nhà nước.

d) Sở Khoa học và Công nghệ

Phối hợp với Sở Thông tin và Truyền thông thực hiện giám sát đảm bảo các nội dung đầu tư trong Kiến trúc đồng bộ, phù hợp với các quy chuẩn công nghệ hiện đại. Đề xuất trích nguồn ngân sách khoa học công nghệ của tỉnh hàng năm để triển khai một số nhiệm vụ trong Kiến trúc.

e) Sở Xây dựng, Sở Tài nguyên Môi trường

Phối hợp với Văn phòng Ủy ban nhân dân tỉnh; Sở Thông tin và Truyền thông và các ngành có liên quan đề xuất địa điểm và phương án xây dựng Trung tâm tích hợp dữ liệu của tỉnh. Chủ động triển khai các nhiệm vụ của ngành theo chỉ đạo của Trung ương trên cơ sở tích hợp với hệ thống CQĐT của tỉnh.

g) Các Sở, ban, ngành và UBND cấp huyện

- Đề xuất xây dựng kế hoạch, dự án ứng dụng CNTT phù hợp với Kiến trúc CQĐT của tỉnh.

- Tổ chức triển khai các dự án đã được duyệt theo quy định.

- Định kỳ báo cáo UBND tỉnh việc triển khai dự án qua Sở Thông tin và Truyền thông để cập nhật Kiến trúc CQĐT của tỉnh Đắk Nông.

(Kèm theo nội dung chi tiết Kiến trúc CQĐT tỉnh Đắk Nông phiên bản 2.0)

Điều 2. Quyết định này có hiệu lực thi hành kể từ ngày ký.

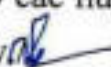
Chánh Văn phòng UBND tỉnh; Thủ trưởng các cơ quan, đơn vị thuộc Ủy ban nhân dân tỉnh; Chủ tịch UBND các huyện, thành phố, đơn vị liên quan chịu trách nhiệm thi hành Quyết định này. 

Nơi nhận:

- Như Điều 2;
- Bộ Thông tin và Truyền thông (b/c);
- CT, các PCT UBND tỉnh;
- Các Ban đảng Tỉnh ủy;
- Các tổ chức chính trị - xã hội tỉnh;
- Các Sở, ban, ngành;
- Các Huyện ủy, thành ủy;
- UBND các huyện, thành phố;
- Báo Đắk Nông;
- Đài Phát thanh - Truyền hình tỉnh;
- CVP, các PCVP UBND tỉnh;
- Cổng thông tin điện tử tỉnh;
- Lưu: VT, TTĐT.

14

TM. ỦY BAN NHÂN DÂN
KT. CHỦ TỊCH
PHÓ CHỦ TỊCH



Tôn Thị Ngọc Hạnh

Người ký: Ủy ban
Nhân dân tỉnh Đắk
Nông
Email:
ubnd@daknong.gov.vn
Cơ quan: Tỉnh Đắk
Nông
Thời gian ký:
02.12.2020 09:11:46
+07:00

ỦY BAN NHÂN DÂN TỈNH ĐẮK NÔNG

**KIẾN TRÚC CHÍNH QUYỀN ĐIỆN TỬ
TỈNH ĐẮK NÔNG, PHIÊN BẢN 2.0**

(Ban hành kèm theo Quyết định số 75/QĐ-UBND, ngày 01/12/2020 của Ủy ban nhân dân tỉnh Đắk Nông)



[Handwritten signature]

MỤC LỤC

I. MỤC ĐÍCH, PHẠM VI ÁP DỤNG	9
1. Mục đích	9
2. Phạm vi áp dụng	9
II. TẦM NHÌN KIẾN TRÚC	10
1. Phù hợp với tầm nhìn định hướng của Quốc gia về Chính phủ điện tử	10
2. Tầm nhìn, định hướng phát triển CQĐT của tỉnh Đắk Nông đến năm 2025	11
III. NGUYÊN TẮC KIẾN TRÚC	12
1. Nguyên tắc chung	12
2. Nguyên tắc cần tuân thủ trong xây dựng Kiến trúc CQĐT 2.0 tỉnh Đắk Nông	13
IV. KẾ HOẠCH PHÁT TRIỂN CQĐT CỦA TỈNH ĐẮK NÔNG	14
1. Nhiệm vụ	14
2. Giải pháp	16
V. ĐỊNH HƯỚNG PHÁT TRIỂN CQĐT	17
1. Xây dựng, hoàn thiện cơ chế, chính sách pháp luật về ứng dụng, phát triển CNTT	18
2. Xây dựng nền tảng công nghệ phát triển CQĐT tỉnh phù hợp với xu thế phát triển CPĐT	18
3. Xây dựng Chính phủ điện tử bảo đảm gắn kết chặt chẽ với bảo đảm ATTT, an ninh mạng, an ninh quốc gia, bảo vệ thông tin cá nhân	19
VI. KIẾN TRÚC HIỆN TẠI	20
1. Kiến trúc nghiệp vụ	20
2. Kiến trúc ứng dụng	56
3. Kiến trúc dữ liệu	61
4. Kiến trúc công nghệ	67
5. Kiến trúc an toàn thông tin	68
6. Phân tích các ưu điểm, hạn chế	69
VII. KIẾN TRÚC MỤC TIÊU	71
1. Sơ đồ tổng quát CQĐT	71

2. Các kiến trúc thành phần _____	73
VIII. PHÂN TÍCH KHOẢNG CÁCH _____	156
1. Khoảng cách về ứng dụng _____	156
2. Khoảng cách về CSDL _____	157
3. Khoảng cách công nghệ _____	157
4. Khoảng cách an toàn thông tin _____	157
IX. TỔ CHỨC TRIỂN KHAI _____	158
1. Danh sách các nhiệm vụ _____	158
2. Lộ trình triển khai các nhiệm vụ _____	158
3. Giải pháp quản trị kiến trúc _____	162
4. Giải pháp về nguồn nhân lực _____	168
5. Giải pháp về cơ chế, chính sách _____	170
6. Giải pháp về tài chính _____	171



MỤC LỤC HÌNH VẼ

Hình 1: Sơ đồ tổ chức tổng thể chính quyền tỉnh Đắk Nông.....	20
Hình 2: Sơ đồ mối quan hệ nghiệp vụ trong tỉnh Đắk Nông	21
Hình 3: Sơ đồ mối quan hệ nghiệp vụ giữa các sở/ban/ngành trong tỉnh.....	22
Hình 4: Sơ đồ mối quan hệ nghiệp vụ giữa các cơ quan cấp huyện	23
<i>Hình 5: Sơ đồ mối quan hệ nghiệp vụ của cấp Xã.....</i>	<i>24</i>
Hình 6: Quy trình xử lý Thủ tục hành chính – Thủ công.....	25
Hình 7: Quy trình xử lý Thủ tục hành chính – Tin học hóa.....	26
Hình 8: Sơ đồ kết nối Trung tâm dữ liệu tỉnh Đắk Nông.....	67
Hình 9: Sơ đồ tổng thể kiến trúc CQĐT tỉnh Đắk Nông	71
Hình 11: Mô hình hóa quy trình xử lý nghiệp vụ	90
Hình 12: Quy trình cung cấp TTHC cho người dân, doanh nghiệp.....	92
Hình 13: Quy trình xử lý hồ sơ	93
Hình 14: Quy trình quản lý thi đua khen thưởng	95
Hình 15: Quy trình xử lý văn bản đến.....	98
Hình 16: Quy trình xử lý văn bản đi	100
Hình 17: Quy trình nghiệp vụ tăng tài sản cố định	102
Hình 18: Quy trình thanh lý tài sản.....	104
Hình 19: Sơ đồ tổng quát quy trình nghiệp vụ liên thông hiện tại.....	106
Hình 20: Sơ đồ khái quát tổng thể nghiệp vụ liên thông	107
Hình 19: Sơ đồ tổ chức của UBND tỉnh Đắk Nông.....	108
Hình 20: Quy trình xử lý luồng nghiệp vụ của tỉnh.....	109
Hình 21: Mô hình tổng quan CSDL Đắk Nông	109
Hình 22: Mô hình khung tham chiếu dữ liệu tỉnh Đắk Nông	111
Hình 23: Mô hình dữ liệu mức khái niệm của tỉnh	112
Hình 24: Miền ứng dụng và nhóm dịch vụ ứng dụng của của tỉnh.....	115
Hình 25: Sơ đồ giao diện ứng dụng.....	119
Hình 26: Sơ đồ giao tiếp ứng dụng	120
Hình 27: Ma trận mối quan hệ ứng dụng - ứng dụng.....	121
Hình 28: Sơ đồ tích hợp ứng dụng	122
Hình 29: Các thành phần cơ bản của LGSP.....	123
Hình 30: Miền tham chiếu kiến trúc hạ tầng kỹ thuật, công nghệ.....	128
Hình 31: Mô hình mạng tổng thể tỉnh Đắk Nông	129
Hình 32: Mạng truyền số liệu chuyên dùng cấp I	130
Hình 33: Sơ đồ kết nối mạng có dây	131
Hình 34: Sơ đồ mạng không dây	132
Hình 35: Mô hình nhà trạm cơ bản	133
Hình 36: Mô hình tổng quan triển khai trung tâm dữ liệu tỉnh Đắk Nông	134
Hình 37: Miền tham chiếu kiến trúc an toàn thông tin	140
Hình 38: Mô hình an toàn thông tin.....	142
Hình 39: Mô hình thành phần SOC.....	149

Hình 40: Hệ thống giám sát trung tâm SOC	151
Hình 41: Quy trình tổ chức quản lý, vận hành kiến trúc CQĐT tỉnh Đắk Nông	163

MỤC LỤC BẢNG BIỂU

Bảng 1 Các bước tin học hóa xử lý TTHC.....	26
Bảng 2: Định hướng giải pháp tin học hóa	28
Bảng 3: Mối quan hệ dịch vụ giữa các cơ quan tham gia xử lý TTHC	29
Bảng 4: Mối quan hệ trong việc trao đổi thông tin giữa các cơ quan tham gia xử lý TTHC.....	35
Bảng 5: Dịch vụ dùng chung và yêu cầu về mặt chức năng của hệ thống cung cấp dịch vụ.....	39
Bảng 6: Các đối tượng mà tỉnh có nhu cầu sử dụng thông tin.....	43
Bảng 7: Kết nối, sử dụng CSDLQG và CSDL do các Bộ đã và đang xây dựng	48
Bảng 8: Danh sách các thông tin dữ liệu dùng chung cho toàn tỉnh Đắk Nông.	54
Bảng 9: Cổng TTĐT tỉnh và các cổng, trang thông tin điện tử của các cơ quan, đơn vị trên địa bàn tỉnh	56
Bảng 10: Mô tả các thành phần trong sơ đồ tổng thể kiến trúc CQĐT	71
Bảng 11: Mô tả các bước cung cấp TTHC cho người dân/doanh nghiệp.....	92
Bảng 12: Mô tả quy trình nghiệp vụ xử lý thi đua khen thưởng.....	96
Bảng 13: Mô tả các bước quy trình xử lý văn bản đến	98
Bảng 14: Mô tả các bước của quy trình xử lý văn bản đi	101
Bảng 15: Mô tả quy trình nghiệp vụ tăng tài sản	103
Bảng 16: Mô tả quy trình thanh lý tài sản	105
Bảng 17: Các loại dịch vụ ứng dụng	115
Bảng 18: Ma trận ứng dụng, dịch vụ.....	126
Bảng 19: Danh sách ứng dụng của tỉnh.....	126
Bảng 20: Mô tả sơ bộ về quy trình thực hiện như sau	166

BẢNG TỪ VÀ THUẬT NGỮ VIẾT TẮT

STT	Từ và thuật ngữ viết tắt	Giải thích
1.	ABBs	Architecture Building Blocks - Khối kiến trúc
2.	AI	Artificial Intelligence - Trí tuệ nhân tạo
3.	ANTT	An ninh thông tin
4.	ATTP	An toàn thực phẩm
5.	ATTT	An toàn thông tin
6.	Big Data	Dữ liệu lớn
7.	BHXH	Bảo hiểm xã hội
8.	CBCCVC	Cán bộ, công chức, viên chức
9.	CCHC	Cải cách hành chính
10.	Cloud Computing	Điện toán đám mây
11.	CMND	Chứng minh nhân dân
12.	CNTT	Công nghệ thông tin
13.	Cổng DVC	Cổng dịch vụ công
14.	Cổng TTĐT	Cổng Thông tin điện tử
15.	CQĐT	Chính quyền điện tử
16.	CQNN	Cơ quan nhà nước
17.	CSDL	Cơ sở dữ liệu
18.	CSDLQG	Cơ sở dữ liệu quốc gia
19.	DN	Doanh nghiệp
20.	DVC	Dịch vụ công
21.	DVCC	Dịch vụ cung cấp
22.	DVCTT	Dịch vụ công trực tuyến
23.	EAMS	Hệ thống thông tin quản lý Kiến trúc Chính quyền điện tử
24.	Email	Thư điện tử
25.	GPXD	Giấy phép xây dựng
26.	HCC	Hành chính công
27.	HTTT	Hệ thống thông tin
28.	LGSP	Local Government Service Platform - Nền tảng tích hợp, chia sẻ cấp tỉnh
29.	NGSP	National Government Service Platform - Hệ thống kết nối, liên thông các hệ thống thông tin ở Trung

STT	Từ và thuật ngữ viết tắt	Giải thích
		ương, địa phương
30.	PCCC	Phòng cháy, chữa cháy
31.	QLKCN	Ban quản lý khu công nghiệp
32.	QLVB&ĐH	Quản lý văn bản và điều hành
33.	SOA	Service-Oriented Architecture - Kiến trúc hướng dịch vụ
34.	TSLCD	Truyền số liệu chuyên dùng
35.	TTHC	Thủ tục hành chính
36.	ỨDCNTT	Ứng dụng công nghệ thông tin

I. MỤC ĐÍCH, PHẠM VI ÁP DỤNG

Để xác định mục đích cập nhật Kiến trúc CQĐT phiên bản 2.0 cần lưu ý một số điểm mới cải tiến của Kiến trúc CQĐT phiên bản 2.0 so với Kiến trúc CQĐT phiên bản 1.0 như:

- Phiên bản 2.0 bổ sung, cập nhật mô hình kiến trúc phù hợp với sự phát triển của xu hướng phát triển của CPĐT hướng tới Chính phủ số.

- Cập nhật, bổ sung các khái niệm: Khung kiến trúc CPĐT, Kiến trúc CPĐT cấp bộ, Kiến trúc CQĐT cấp tỉnh.

- Cập nhật các nguyên tắc xây dựng kiến trúc; tầm nhìn kiến trúc; định hướng phát triển CPĐT Việt Nam phù hợp với hiện tại.

- Cập nhật các xu thế công nghệ phát triển như Cloud Computing, AI, Big Data và hạ tầng truyền dẫn mạng TSLCD của cơ quan Đảng và Nhà nước.

- Thể hiện rõ 5 mô hình tham chiếu để tỉnh Đắk Nông xây dựng kiến trúc: Kiến trúc nghiệp vụ, Kiến trúc dữ liệu, Kiến trúc ứng dụng, Kiến trúc Kỹ thuật - công nghệ, Kiến trúc An toàn thông tin

- Kiến trúc CQĐT phiên bản 2.0 ban hành kèm theo chi tiết các hệ thống thông tin, hệ thống CSDL tạo nền tảng để tham chiếu khi xây dựng

1. Mục đích

Kiến trúc CQĐT là cơ sở đưa ra các quyết định đầu tư triển khai CQĐT kịp thời, chính xác; nâng cao hiệu quả, chất lượng các DVCTT của tỉnh; đảm bảo tính kết nối liên thông, tránh trùng lặp, lãng phí và đạt được mục tiêu xây dựng CQĐT tỉnh;

Kiến trúc CQĐT là cơ sở cho việc triển khai các hoạt động ứng dụng CNTT trên địa bàn tỉnh;

Xây dựng CQĐT thành công ở các cấp, các ngành trên địa bàn tỉnh, hướng tới các hoạt động hành chính không giấy; bảo đảm chất lượng, hiệu lực, hiệu quả và tính minh bạch trong hoạt động của các cơ quan nhà nước; phục vụ người dân và doanh nghiệp ngày càng tốt hơn.

2. Phạm vi áp dụng

Tài liệu báo cáo kiến trúc CQĐT này áp dụng cho các cơ quan nhà nước trong tỉnh Đắk Nông.

Các cơ quan khác (gồm Cơ quan Đảng, Đoàn thể, Hội,...) có thể tham khảo để triển khai ứng dụng CNTT của mình. Tài liệu làm rõ các thành phần trong CQĐT theo hướng kiến trúc được áp dụng khi triển khai các dự án ứng dụng CNTT trong các cơ quan nhà nước trên địa bàn tỉnh Đắk Nông. Các tổ chức khác có thể tham khảo áp

dụng để bảo đảm kết nối, liên thông, triển khai đồng bộ với hệ thống thông tin của các cơ quan nhà nước trên địa bàn tỉnh Đắk Nông.

II. TẦM NHÌN KIẾN TRÚC

1. Phù hợp với tầm nhìn định hướng của Quốc gia về Chính phủ điện tử

Triển khai xây dựng Kiến trúc CQĐT tỉnh Đắk Nông, phiên bản 2.0 là phù hợp với các văn bản định hướng của Chính phủ về xây dựng CPĐT, góp phần đưa Việt Nam phấn đấu vào nhóm quốc gia dẫn đầu về CPĐT trên thế giới vào năm 2030. Cụ thể các văn bản gồm có:

- Quyết định số 749/QĐ-TTg ngày 03/6/2020 của Thủ tướng phê duyệt “Chương trình Chuyển đổi số quốc gia đến năm 2025, định hướng đến năm 2030” với mục tiêu đưa Việt Nam thuộc nhóm 50 nước dẫn đầu về CPĐT.

- Nghị quyết số 17/NQ-CP ngày 07/3/2019 của Chính phủ về một số nhiệm vụ, giải pháp trọng tâm phát triển Chính phủ điện tử giai đoạn 2019 - 2020, định hướng đến 2025.

Tầm nhìn, định hướng của Đảng và Nhà nước, quan điểm chỉ đạo của Chính phủ là hướng tới phát triển Chính phủ số, kinh tế số, xã hội số. Để làm được điều này, trước tiên phải phát triển CPĐT. Để phát triển được CPĐT, bắt buộc phải xây dựng CQĐT cập nhật theo xu thế phát triển trên thế giới tại các tỉnh, thành phố trên phạm vi cả nước. Do đó việc xây dựng, nâng cấp, cập nhật Kiến trúc CQĐT tỉnh Đắk Nông, phiên bản 2.0 là hoàn toàn phù hợp với tầm nhìn, định hướng của Quốc gia về CPĐT.

- Tầm nhìn đến năm 2025:

+ Phát triển Chính phủ số, nâng cao hiệu quả, hiệu lực hoạt động với 80% DVCTT mức độ 4 được cung cấp trên nhiều phương tiện truy cập khác nhau, bao gồm cả thiết bị di động.

+ Tối thiểu 90% hồ sơ công việc tại cấp bộ, tỉnh; 80% hồ sơ công việc tại cấp huyện và 60% hồ sơ công việc tại cấp xã được xử lý trên môi trường mạng (trừ hồ sơ công việc thuộc phạm vi bí mật nhà nước).

+ 100% CSDL quốc gia tạo nền tảng phát triển Chính phủ điện tử bao gồm các CSDL quốc gia về Dân cư, Đất đai, Đăng ký doanh nghiệp, Tài chính, Bảo hiểm được hoàn thành và kết nối, chia sẻ trên toàn quốc; từng bước mở dữ liệu của các cơ quan nhà nước để cung cấp DVC kịp thời, một lần khai báo, trọn vòng đời phục vụ người dân và phát triển kinh tế xã hội; phấn đấu Việt Nam thuộc nhóm 70 nước dẫn đầu về Chính phủ điện tử.

+ Về phát triển kinh tế số, nâng cao năng lực cạnh tranh của nền kinh tế, mục tiêu đến năm 2025 là kinh tế số chiếm 20% GDP; tỷ trọng kinh tế số trong từng ngành, lĩnh vực đạt tối thiểu 10%; năng suất lao động hàng năm tăng tối thiểu 7%; Việt Nam

thuộc nhóm 50 nước dẫn đầu về CNTT, thuộc nhóm 50 nước dẫn đầu về chỉ số cạnh tranh, thuộc nhóm 35 nước dẫn đầu về đổi mới sáng tạo.

- Tầm nhìn đến năm 2030:

+ DVCTT mức độ 4 được cung cấp 100% trên nhiều phương tiện truy cập khác nhau, bao gồm cả thiết bị di động.

+ 100% hồ sơ công việc tại cấp bộ, tỉnh; 90% hồ sơ công việc tại cấp huyện và 70% hồ sơ công việc tại cấp xã được xử lý trên môi trường mạng (trừ hồ sơ công việc thuộc phạm vi bí mật nhà nước).

+ Ngoài ra, Việt Nam đặt mục tiêu thuộc nhóm 50 nước dẫn đầu về Chính phủ điện tử.

+ Về phát triển xã hội số, thu hẹp khoảng cách số, mục tiêu đến năm 2030, phổ cập dịch vụ mạng Internet băng rộng cáp quang; phổ cập dịch vụ mạng di động 5G; tỷ lệ dân số có tài khoản thanh toán điện tử trên 80%. Việt Nam thuộc nhóm 30 nước dẫn đầu về an toàn, an ninh mạng.

2. Tầm nhìn, định hướng phát triển CQĐT của tỉnh Đắk Nông đến năm 2025

- Tiếp tục xây dựng, phát triển các hệ thống nền tảng Chính quyền điện tử, từng bước xây dựng Đô thị thông minh tuân thủ Kiến trúc Chính quyền điện tử tỉnh đã được phê duyệt, cập nhật. Hoàn thành việc tích hợp, chia sẻ dữ liệu với các hệ thống thông tin, cơ sở dữ liệu quốc gia thông qua Trục tích hợp, chia sẻ dữ liệu, bảo đảm hạ tầng CNTT hiện đại, chuẩn hóa, đồng bộ trong toàn tỉnh.

- Mua sắm hoặc thuê dịch vụ Hệ thống quản lý, giám sát đảm bảo an toàn thông tin tập trung trong cơ quan nhà nước tỉnh (mua sắm hoặc thuê phần cứng, phần mềm; lắp đặt, cài đặt, đào tạo chuyên gia quản lý, giám sát, đánh giá mức độ an toàn thông tin tập trung tại Trung tâm tích hợp dữ liệu. Triển khai giải pháp kết nối Internet tập trung để quản lý, giám sát an toàn, an ninh thông tin trong cơ quan nhà nước.

- Duy trì kết nối, chia sẻ thông tin giữa Cổng dịch vụ công tỉnh với Cổng Dịch vụ công quốc gia; 100% các giao dịch trên Cổng dịch vụ công tỉnh và hệ thống thông tin một cửa điện tử cấp tỉnh, huyện, xã được xác thực điện tử.

- Cung cấp 100% các dịch vụ công trực tuyến liên quan tới nhiều người dân, doanh nghiệp ở mức độ 3, 4 trên Cổng dịch vụ hành chính công tỉnh, phần đầu đạt 40% số lượng người dân và doanh nghiệp tham gia hệ thống Chính quyền điện tử được xác thực danh điện tử thông suốt và hợp nhất trên tất cả các hệ thống thông tin từ cấp tỉnh tới cơ sở; Tỷ lệ hồ sơ giải quyết theo dịch vụ công trực tuyến mức độ 3, 4 trên tổng số hồ sơ đạt từ 50% trở lên; tối thiểu 90% người dân và doanh nghiệp hài lòng về việc giải quyết thủ tục hành chính.

- 100% hồ sơ công việc tại cấp tỉnh, 80% hồ sơ công việc tại cấp huyện và 60% hồ sơ công việc tại cấp xã được xử lý trên môi trường mạng (không bao gồm hồ sơ xử lý công việc có nội dung mật).

- 100% báo cáo định kỳ (không bao gồm nội dung mật) được gửi nhận bằng văn bản điện tử; 100% các sở, ban, ngành, UBND cấp huyện, cấp xã báo cáo định kỳ về chỉ tiêu phát triển kinh tế - xã hội được thực hiện qua Hệ thống quản lý kinh tế - xã hội của tỉnh.

- Tiếp nhận, triển khai Hệ thống thông tin phục vụ họp và xử lý công việc của Chính phủ tại Hội đồng nhân dân tỉnh, Ủy ban nhân dân tỉnh, cấp huyện tỉnh Đắk Nông, phần đầu đến năm 2025, 100% UBND các huyện, thị xã thực hiện.

- Tiếp tục đào tạo, bồi dưỡng nâng cao trình độ về an toàn thông tin mạng cho cán bộ chuyên trách CNTT và đội ứng cứu sự cố về an toàn thông tin mạng trong toàn tỉnh; phần đầu 100% cán bộ cấp tỉnh, cấp huyện và cấp xã biết sử dụng máy tính mức độ cơ bản theo Thông tư số 03/2014/TT-BTTTT ngày 11/3/2014 của Bộ TT&TT về chuẩn kỹ năng sử dụng CNTT.

- Nâng cao năng lực nghiên cứu, chuyển giao ứng dụng CNTT phục vụ tốt mọi lĩnh vực trong đời sống kinh tế - xã hội.

- Xây dựng Đề án Đô thị thông minh tỉnh Đắk Nông giai đoạn 2021 – 2030, định hướng 2035.

III. NGUYÊN TẮC KIẾN TRÚC

1. Nguyên tắc chung

Trong quá trình xây dựng, triển khai áp dụng các nội dung Kiến trúc CQĐT phải tuân thủ các nguyên tắc theo Khung kiến trúc Chính phủ điện tử Việt Nam, phiên bản 2.0 tại Quyết định số 2323/QĐ-BTTTT ngày 31/12/2019 của Bộ trưởng Bộ Thông tin và Truyền thông:

a) Phù hợp với Khung Kiến trúc Chính phủ điện tử Việt Nam và các văn bản hướng dẫn liên quan;

b) Phù hợp với định hướng, mục tiêu khai triển ứng dụng CNTT, phát triển Chính phủ điện tử của Quốc gia;

c) Phù hợp với chiến lược, mục tiêu phát triển kinh tế - xã hội của đất nước, của bộ, ngành, địa phương;

d) Bảo đảm việc đầu tư triển khai Chính phủ điện tử hiệu quả;

e) Phù hợp với quy trình nghiệp vụ; thúc đẩy cải cách quy trình nghiệp vụ, hướng đến đơn giản hóa, chuẩn hóa;

f) Ưu tiên phát triển các dịch vụ, ứng dụng, nền tảng chung;

g) Áp dụng hiệu quả các công nghệ số mới; khai thác sử dụng hiệu quả công nghệ điện toán đám mây theo lộ trình phù hợp;

h) Triển khai các giải pháp bảo mật, an toàn, an ninh thông tin ở mọi thành phần Kiến trúc Chính phủ điện tử theo nhu cầu và lộ trình phù hợp;

i) Tuân thủ các quy chuẩn, tiêu chuẩn, quy định kỹ thuật về ứng dụng CNTT, phát triển Chính phủ điện tử của quốc gia, chuyên ngành.

2. Nguyên tắc cần tuân thủ trong xây dựng Kiến trúc CQĐT 2.0 tỉnh Đắk Nông

a) Tuân thủ kiến trúc trong triển khai ứng dụng CNTT của tỉnh;

b) Các vấn đề về ATTT cần phải được nhận diện và có giải pháp toàn diện;

c) Các ứng dụng, dịch vụ trong CQĐT tỉnh Đắk Nông cần hỗ trợ Web, theo kiến trúc hướng dịch vụ (SOA), được tải liệu hóa đầy đủ đảm bảo tính liên thông thông qua LGSP của tỉnh Đắk Nông;

d) Ưu tiên triển khai nền tảng, các ứng dụng, dịch vụ, hệ thống thông tin, CSDL dùng chung của tỉnh Đắk Nông;

e) Áp dụng cơ chế đăng nhập một lần cho các ứng dụng, dịch vụ trong CQĐT tỉnh Đắk Nông;

f) Áp dụng tiêu chuẩn mở trong trao đổi thông tin, dữ liệu;

g) Phải tải liệu hóa cấu trúc thông điệp trao đổi:

Việc làm này sẽ tăng cường tính liên thông về thông tin, dữ liệu trong đối giữa các hệ thống thông tin trong tỉnh. Tải liệu về cấu trúc thông điệp dữ liệu bao gồm tối thiểu: Trường thông tin bắt buộc và tùy chọn; độ dài và kiểu của trường thông tin (độ dài cố định hay thay đổi, nếu thay đổi thì ký tự để phân tách các trường); mô tả dữ liệu của các trường thông tin; giải thích và có ví dụ về các trường thông tin.

h) Nền tảng ứng dụng cần được ảo hóa khi có thể;

j) Cần sử dụng các CSDL dùng chung của tỉnh;

j) Cần thực hiện chuyển đổi dữ liệu trước khi triển khai các ứng dụng;

k) Có mô đun ứng dụng nghiệp vụ tương ứng với nhóm DVCTT;

m) Các ứng dụng nghiệp vụ phục vụ DVCTT tích hợp lên cổng DVCTT, hệ thống xử lý nghiệp vụ nội bộ tỉnh Đắk Nông;

l) Đảm bảo tính đồng bộ, thống nhất và liên thông giữa các hệ thống thông tin, kết nối với các hệ thống thông tin Quốc gia.

IV. KẾ HOẠCH PHÁT TRIỂN CQĐT CỦA TỈNH ĐẮK NÔNG

Nhằm thúc đẩy việc phát triển ứng dụng CNTT xây dựng CQĐT, UBND tỉnh đã ban hành Kế hoạch số 679/KH-UBND ngày 31/12/2019 về việc ứng dụng công nghệ thông tin trong hoạt động của cơ quan Nhà nước tỉnh Đắk Nông năm 2020. Nội dung cơ bản của Kế hoạch này như sau:

1. Nhiệm vụ

a. Hạ tầng kỹ thuật công nghệ thông tin

- Rà soát trang thiết bị CNTT trong các cơ quan, đơn vị, mua sắm tập trung đúng quy định, bảo đảm chất lượng, công nghệ hiện đại.

- Nâng cấp trang thiết bị và duy trì hoạt động của Trung tâm tích hợp dữ liệu tỉnh đảm bảo hoạt động ổn định, thông suốt.

- Rà soát, mua sắm bổ sung các thiết bị chuyển mạch (Switch), mạng không dây cục bộ (Access Point) thế hệ mới, có tính năng bảo mật để cấu hình, thiết lập chính sách bảo mật kết nối mạng, hỗ trợ triển khai IPV6.

- Triển khai kết nối Internet cáp quang tại các trong Sở, ban, ngành, UBND các huyện, thị xã tối thiểu 60Mbps (bao gồm kết nối đến Bộ phận một cửa điện tử); UBND các xã, phường, thị trấn tối thiểu 30 Mbps.

b. Ứng dụng công nghệ thông tin trong nội bộ cơ quan nhà nước

- Triển khai Chính quyền điện tử theo Kiến trúc Chính quyền điện tử tỉnh Đắk Nông. Xây dựng nền tảng chia sẻ, tích hợp Chính quyền điện tử tỉnh Đắk Nông (LGSP) bao gồm các trục kết nối, liên thông cấp tỉnh và các cơ sở dữ liệu dùng chung của tỉnh.

- Hoàn thiện, bổ sung các chức năng của phần mềm Quản lý văn bản và điều hành. Đồng thời, đảm bảo an toàn, bảo mật thông tin và duy trì phần mềm Quản lý văn bản và điều hành 04 cấp (từ Trung ương đến cấp xã) theo Quyết định số 35/2016/QĐ-UBND ngày 15/11/2016 của UBND tỉnh. Triển khai kết nối với Trục liên thông văn bản quốc gia đảm bảo theo quy định tại Quyết định số 28/2018/QĐ-TTg ngày 12/7/2018 của Thủ tướng Chính phủ.

- Mở rộng hệ thống giao ban trực tuyến của tỉnh đến cấp xã, triển khai thí điểm một số xã, phường, thị trấn trên địa bàn tỉnh.

- Xây dựng hệ thống thông tin phục vụ họp và xử lý công việc cho các cuộc họp của Ủy ban nhân dân tỉnh.

- Tiếp tục triển khai ứng dụng công nghệ thông tin vào áp dụng, duy trì Hệ thống quản lý chất lượng theo Tiêu chuẩn quốc gia TCVN ISO 9001:2015 (gọi là ISO điện tử) vào hoạt động của các cơ quan, đơn vị hành chính nhà nước trên địa bàn tỉnh giai đoạn 3 theo lộ trình đã đề ra.

c. Ứng dụng công nghệ thông tin phục vụ người dân và doanh nghiệp

- Cung cấp thông tin kịp thời, thường xuyên và đầy đủ trên Cổng thông tin điện tử và các trang thông tin điện tử độc lập của các Sở, Ban, ngành, UBND các huyện thị theo quy định tại Nghị định số 43/2011/NĐ-CP của Chính phủ và các thông tin khác nhằm nâng cao Tính minh bạch và tiếp cận thông tin, góp phần nâng cao Chỉ số cạnh tranh cấp tỉnh (PCI).

- Nâng cấp Cổng thông tin điện tử và nâng cấp, cập nhật lại trang thông tin điện tử của các sở, ban, ngành, UBND các huyện, thị xã đảm bảo cung cấp thông tin kịp thời và đầy đủ theo quy định. Đồng thời, triển khai việc tích hợp các trang thành phần với Cổng thông tin điện tử tỉnh.

- Duy trì Hệ thống một cửa điện tử tại các cơ quan hành chính nhà nước cấp huyện, cấp xã hoạt động thông suốt. Đồng thời, tích hợp với Cổng dịch vụ công trực tuyến tỉnh để triển khai dịch vụ công trực tuyến mức độ 3 và mức độ 4 đảm bảo theo lộ trình của Thủ tướng Chính phủ.

- Triển khai dự án Chính quyền điện tử tỉnh Đắk Nông theo Kiến trúc Chính quyền điện tử tỉnh Đắk Nông phiên bản 1.0. Đồng thời, xây dựng Chính quyền điện tử tỉnh Đắk Nông phiên bản 2.0 khi có hướng dẫn của Bộ Thông tin và Truyền thông.

d. Xây dựng, hoàn thiện các hệ thống thông tin, cơ sở dữ liệu chuyên ngành

- Duy trì, cập nhật thường xuyên các hệ thống thông tin chuyên ngành GIS như: hệ thống CSDL GIS về Bưu chính - Viễn thông, Giao thông vận tải, Văn hóa, Thể thao, Du lịch, Tài nguyên và Môi trường; Hệ thống cơ sở dữ liệu quốc gia về giải quyết khiếu nại, tố cáo... phục vụ công tác quản lý, chỉ đạo, điều hành của UBND tỉnh và các cấp, các ngành.

- Cập nhật đầy đủ, kịp thời các quy trình, thủ tục Hệ thống quản lý chất lượng theo Tiêu chuẩn quốc gia TCVN ISO 9001:2015 (gọi là ISố điện tử) để quản lý, khai thác, sử dụng.

- Tiếp tục triển khai và hoàn thiện việc xây dựng cơ sở dữ liệu quốc gia về dân cư.

- Xây dựng Hệ thống cơ sở dữ liệu thông tin kinh tế - xã hội tỉnh Đắk Nông cho các sở, ban, ngành và UBND các huyện, thị xã.

e. Phát triển nguồn nhân lực

- Tiếp tục đào tạo, bồi dưỡng cho đội ngũ cán bộ công chức, viên chức chuyên trách CNTT của tỉnh chuyên sâu về kỹ năng an toàn thông tin theo lộ trình Chương trình phát triển nguồn nhân lực CNTT tỉnh Đắk Nông đến năm 2020 và tầm nhìn đến năm 2025 tại Quyết định số 1965/QĐ-UBND ngày 16/11/2016 của UBND tỉnh.

- Tổ chức tuyên truyền và hướng dẫn khai thác các ứng dụng CNTT của tỉnh cho cán bộ lãnh đạo, công chức, viên chức, người dân, doanh nghiệp nhằm sử dụng một cách có hiệu quả, nhất là tăng số lượng hồ sơ tiếp nhận và xử lý qua Hệ thống một cửa điện tử, dịch vụ công trực tuyến của tỉnh.

f. Đảm bảo an toàn thông tin

- Triển khai việc kiểm tra phân loại, xác định cấp độ an toàn hệ thống thông tin của các cơ quan nhà nước trên địa bàn tỉnh theo Nghị định số 85/2016/NĐ-CP ngày 01/7/2016 của Chính phủ.

- Tổ chức và quét lỗ hổng bảo mật Website của các cơ quan Đảng, Nhà nước, tổ chức chính trị - xã hội trên địa bàn tỉnh. Đồng thời, triển khai phần mềm phòng chống mã độc cho các sở, ban, ngành và UBND các huyện, thị xã, UBND các xã, phường, thị trấn trên địa bàn tỉnh theo Chỉ thị số 14/CT-TTg ngày 25/1/2018 của Thủ tướng Chính phủ về việc nâng cao năng lực phòng, chống phần mềm độc hại.

- Tổ chức diễn tập ứng cứu sự cố an toàn thông tin cho cán bộ chuyên trách CNTT trong cơ quan nhà nước tỉnh.

2. Giải pháp

a. Giải pháp về môi trường chính sách

- Tập trung chỉ đạo thực hiện có kết quả các chủ trương, Nghị quyết của Đảng, Nhà nước về CNTT.

- Xây dựng các quy định về vận hành, khai thác, sử dụng các hệ thống CNTT, quy định về đảm bảo an toàn thông tin trong hoạt động của các cơ quan.

- Các sở, ngành, huyện, thị xã tổ chức xây dựng Kế hoạch ứng dụng CNTT năm 2020 tại đơn vị phù hợp với mục tiêu chung của tỉnh.

b. Giải pháp về tài chính

- Bố trí kinh phí đầu tư phát triển và kinh phí sự nghiệp cho những nhiệm vụ trọng tâm, phạm vi ảnh hưởng rộng. Các sở, ban, ngành và huyện, thị xã cân đối kinh phí để bảo đảm thực hiện các dự án trọng điểm và xây dựng cơ sở hạ tầng cho ứng dụng CNTT của đơn vị.

- Tập trung quản lý thống nhất, bám sát mục tiêu của kế hoạch và sử dụng có hiệu quả, tránh lãng phí nguồn lực tài chính.

c. Giải pháp tổ chức, triển khai

- Thủ trưởng các sở, ban, ngành, UBND các huyện thị chịu trách nhiệm trước UBND tỉnh về kết quả ứng dụng CNTT của cơ quan, đơn vị mình; phân công một đồng chí cấp phó trực tiếp chịu trách nhiệm triển khai và phát triển ứng dụng CNTT.

- Triển khai ứng dụng CNTT trong hoạt động của cơ quan nhà nước phải theo thứ tự ưu tiên dựa trên nhu cầu thực tế của tỉnh, bảo đảm tính hiệu quả, khả thi khi triển khai.

- Tập trung cao cho mục tiêu xây dựng chính quyền điện tử của tỉnh nhằm thúc đẩy ứng dụng CNTT tại tất cả các cơ quan hành chính nhà nước; tổ chức sơ kết, đánh giá để rút kinh nghiệm trong nhiệm vụ xây dựng chính quyền điện tử của tỉnh.

- Kết hợp chặt chẽ việc triển khai Kế hoạch này với Chương trình cải cách hành chính; Đẩy mạnh ứng dụng CNTT gắn với chương trình cải cách hành chính của tỉnh. Tổ chức kiểm tra giám sát việc triển khai ứng dụng CNTT và cải cách hành chính hàng năm tại các đơn vị, địa phương.

- Triển khai chính sách hỗ trợ thu nhập cho cán bộ chuyên trách CNTT của tỉnh.

d. Giải pháp về hạ tầng kỹ thuật, công nghệ

- Xây dựng triển khai ứng dụng CNTT gắn liền với thiết bị hiện đại và đảm bảo an toàn an ninh thông tin, phần mềm dùng chung, chuyên ngành bảo đảm tuân thủ Kiến trúc Chính quyền điện tử tỉnh, kết nối, chia sẻ dữ liệu với Trục nền tảng chia sẻ, tích hợp Chính quyền điện tử tỉnh Đắk Nông (LGSP).

- Thực hiện khảo sát, rà soát hệ thống hạ tầng kỹ thuật CNTT (hệ thống máy chủ, tường lửa, tích điện...) và hệ thống phần mềm chuyên ngành để có phương án xây dựng và quản lý tập trung tại Trung tâm Tích hợp dữ liệu của tỉnh.

e. Các giải pháp khác - Tổ chức các hội thi, triển lãm, hội thảo về CNTT.

- Đa dạng hóa các hình thức hỗ trợ người dân và doanh nghiệp gửi, nhận hồ sơ qua mạng, theo dõi kiểm tra thông tin trạng thái hồ sơ, thanh toán phí thủ tục hành chính, trong đó có hình thức thanh toán qua thẻ ngân hàng. Sử dụng dịch vụ bưu điện để tiếp nhận hồ sơ và trả kết quả dịch vụ công trực tuyến cho người dân và doanh nghiệp.

- Tranh thủ sự hỗ trợ, chia sẻ kinh nghiệm của các cơ quan Trung ương, viện nghiên cứu, trung tâm nghiên cứu, trường đại học, các doanh nghiệp trong và ngoài nước để nâng cao hiệu quả ứng dụng CNTT; đẩy mạnh hợp tác với các tỉnh, thành phố trong cả nước.

- Học tập, nghiên cứu, tìm hiểu thực tế mô hình phát triển Chính quyền điện tử thành công tại một số tỉnh, thành phố trên cả nước. Từng bước, nghiên cứu áp dụng những kinh nghiệm, phù hợp với điều kiện kinh tế - xã hội thực tế của tỉnh.

V. ĐỊNH HƯỚNG PHÁT TRIỂN CQĐT

Thực hiện kế hoạch phát triển, ứng dụng CNTT để nâng cao hiệu quả hoạt động của cơ quan nhà nước trên địa bàn, định hướng phát triển CQĐT tỉnh cụ thể như sau:

1. Xây dựng, hoàn thiện cơ chế, chính sách pháp luật về ứng dụng, phát triển CNTT

a) Xây dựng Nghị quyết, đề án, chương trình, chiến lược, kế hoạch phát triển ứng dụng CNTT tỉnh Đắk Nông, phát triển chính phủ số, chính quyền số các cấp; thử nghiệm phát triển dịch vụ đô thị thông minh; rà soát, đề xuất sửa đổi, bổ sung hệ thống văn bản quy phạm pháp luật trong các lĩnh vực chuyên ngành để đáp ứng yêu cầu điều chỉnh các mối quan hệ mới phát sinh trong ứng dụng CNTT, xây dựng CQĐT, chuyển đổi số.

b) Duy trì, cập nhật Kiến trúc CQĐT tỉnh; xây dựng các văn bản chỉ đạo, hướng dẫn các cơ quan, đơn vị thực hiện ứng dụng CNTT tin tại cơ quan, đơn vị, địa phương, tuân thủ Kiến trúc CQĐT tỉnh.

c) Xây dựng, cập nhật bộ mã định danh điện tử của các cơ quan, tổ chức thống nhất theo tiêu chuẩn quy định, đảm bảo phục vụ kết nối, chia sẻ dữ liệu của tất cả các hệ thống thông tin, CSDL;

d) Xây dựng các văn bản triển khai chuẩn hóa, điện tử hóa quy trình nghiệp vụ xử lý hồ sơ của các cơ quan nhà nước trên môi trường mạng.

đ) Triển khai, hướng dẫn cụ thể các nội dung về ATTT theo hướng quy định trách nhiệm bảo đảm ATTT đối với tổ chức, cá nhân; có các biện pháp bảo đảm ATTT, an ninh mạng; thực hiện việc đề xuất, phê duyệt ATTT theo cấp độ đối với tất cả các hệ thống thông tin.

e) Xây dựng các văn bản bảo đảm triển khai chuyển đổi hạ tầng ứng dụng CNTT tại các cơ quan nhà nước trên địa bàn tỉnh sang ứng dụng địa chỉ giao thức Internet thế hệ mới (IPv6).

g) Xây dựng chính sách ưu đãi, hỗ trợ, thu hút, đào tạo nguồn nhân lực CNTT làm việc trong các cơ quan Đảng, Đoàn thể và Nhà nước tỉnh Đắk Nông.

2. Xây dựng nền tảng công nghệ phát triển CQĐT tỉnh phù hợp với xu thế phát triển CPĐT

a) Thường xuyên xem xét, đánh giá hoạt động của các hệ thống thông tin đã xây dựng như: Hệ thống Cổng DVCTT, Hệ thống “Một cửa điện tử”, “Một cửa điện tử liên thông” và DVCTT mức độ cao; Phần mềm quản lý văn bản và điều hành; Cổng TTĐT tỉnh. Cập nhật theo các tiêu chuẩn, đánh giá của Văn phòng Chính phủ, Bộ Thông tin và Truyền thông và các cơ quan Trung ương khác.

b) Xây dựng, hoàn thiện các CSDL chuyên ngành, cập nhật triển khai các hệ thống CSDL Quốc gia tại địa phương; kết nối liên thông, chia sẻ với Hệ thống thông tin một cửa điện tử, Cổng DVC tỉnh, Cổng DVC quốc gia phục vụ người dân và doanh nghiệp, triển khai xong trong năm 2020; tiếp tục phát triển, hoàn thiện trong giai đoạn 2021 - 2025.

Xây dựng CSDL dùng chung về người dùng và CSDL về giải quyết TTHC cấp tỉnh, có giải pháp xác thực người dùng phù hợp.

Xây dựng CSDL về cán bộ, công chức, viên chức tích hợp, chia sẻ dữ liệu đến hệ thống CSDL cán bộ, công chức, viên chức toàn quốc đảm bảo lộ trình của Bộ Nội vụ.

Xây dựng CSDL đất đai của tỉnh; kết nối, chia sẻ dữ liệu với CSDL đất đai Quốc gia, Cổng DVC Quốc gia.

c) Tái cấu trúc lại hạ tầng CNTT của tỉnh theo hướng kết hợp giữa mô hình tập trung và mô hình phân tán dựa trên công nghệ điện toán đám mây, tối ưu hóa hạ tầng CNTT theo khu vực, xem xét giải pháp thuê dịch vụ, đồng thời tăng cường khả năng bảo mật, sao lưu, phòng chống thảm họa, bảo đảm vận hành ổn định, ATTT, an ninh mạng của các hệ thống thông tin, CSDL.

d) Triển khai mạng TSLCD ổn định đến cấp xã; hoàn thiện hệ thống mạng LAN, các đơn vị tuân thủ các yêu cầu kỹ thuật, đảm bảo ATTT.

e) Nâng cấp Trung tâm dữ liệu tỉnh Đăk Nông theo tiêu chuẩn trong nước và quốc tế.

g) Chỉ đạo các doanh nghiệp Viễn thông quan tâm đầu tư xây dựng và nâng cao năng lực mạng lưới viễn thông của tỉnh, nâng cao chất lượng đường truyền nhằm đảm bảo yêu cầu khai thác, sử dụng dịch vụ CNTT của các cơ quan nhà nước và người dân, doanh nghiệp trên địa bàn toàn tỉnh.

3. Xây dựng Chính phủ điện tử bảo đảm gắn kết chặt chẽ với bảo đảm ATTT, an ninh mạng, an ninh quốc gia, bảo vệ thông tin cá nhân

a) Triển khai các hệ thống bảo đảm ATTT; tăng cường hoạt động đảm bảo ATTT cho hệ thống CNTT của tỉnh; thường xuyên kiểm tra, giám sát, đánh giá an toàn, an ninh thông tin cho các hệ thống thông tin của tỉnh;

b) Triển khai dịch vụ chứng thực điện tử chữ ký số cho các hệ thống thông tin của tỉnh; triển khai giải pháp ký số từ xa, trên thiết bị di động để thuận tiện cho việc sử dụng của người dân, doanh nghiệp, cán bộ, công chức, viên chức trong giai đoạn 2021

VI. KIẾN TRÚC HIỆN TẠI

1. Kiến trúc nghiệp vụ

a. Sơ đồ tổ chức mức tổng quan CQĐT.

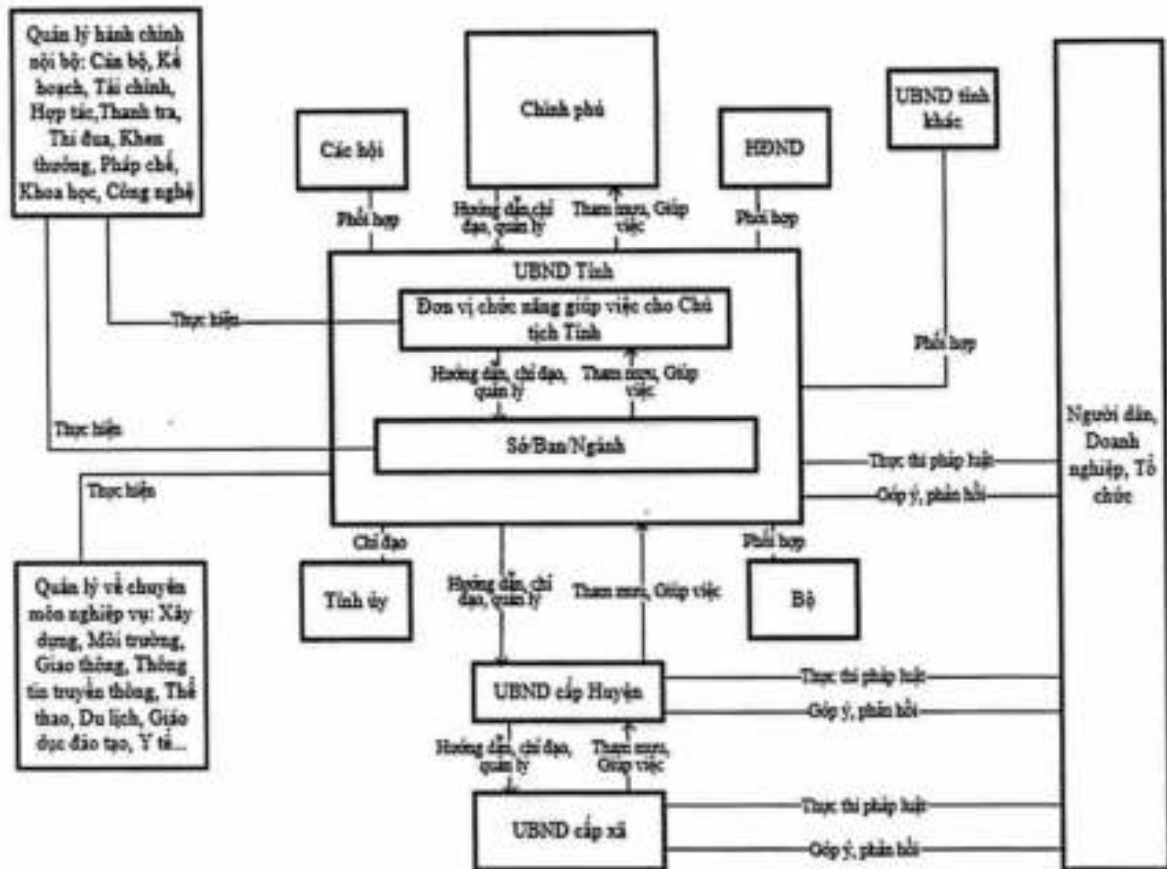

Hình 1: Sơ đồ tổ chức tổng thể chính quyền tỉnh Đắk Nông

b. Sơ đồ mối quan hệ nghiệp vụ các cấp Chính quyền tỉnh Đắk Nông Ủy ban nhân dân tỉnh Đắk Nông:

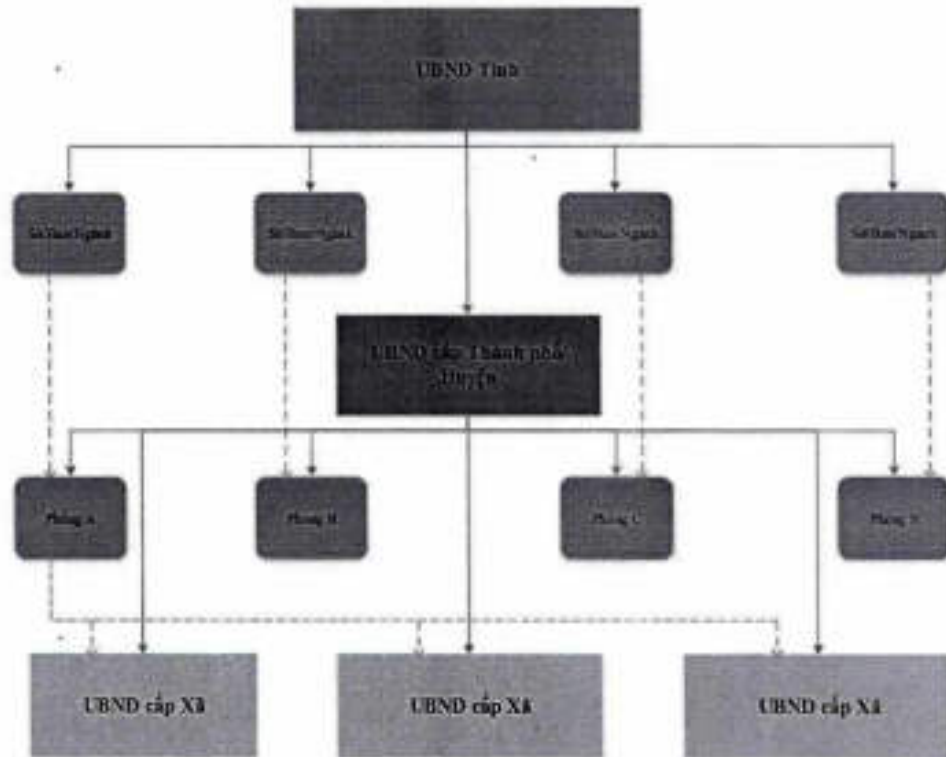

Hình 2: Sơ đồ mối quan hệ nghiệp vụ trong tỉnh Đắk Nông

Ký hiệu: \dashrightarrow Quan hệ chuyên môn

\longrightarrow Chỉ đạo, quan hệ trực tiếp

Các sở, ban, ngành trong tỉnh:

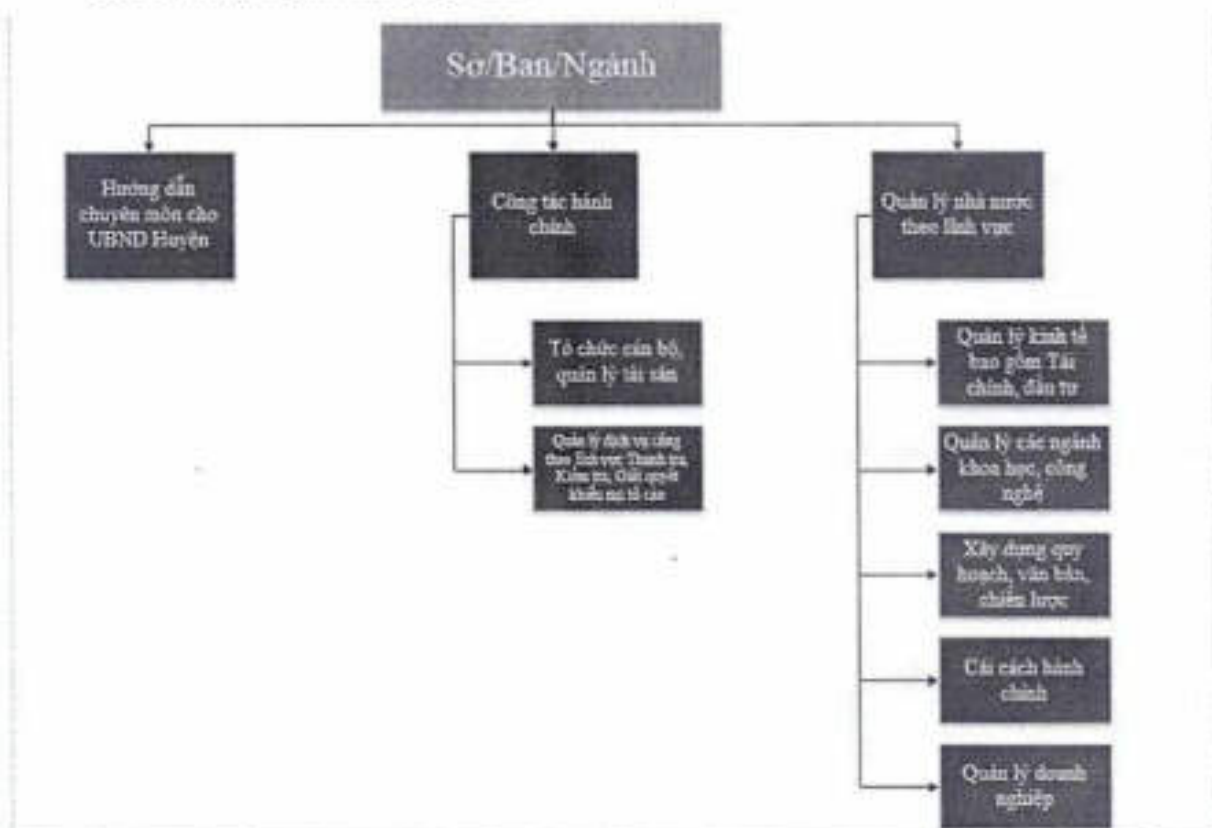

Hình 3: Sơ đồ mối quan hệ nghiệp vụ giữa các sở/ban/ngành trong tỉnh

Cấp huyện:

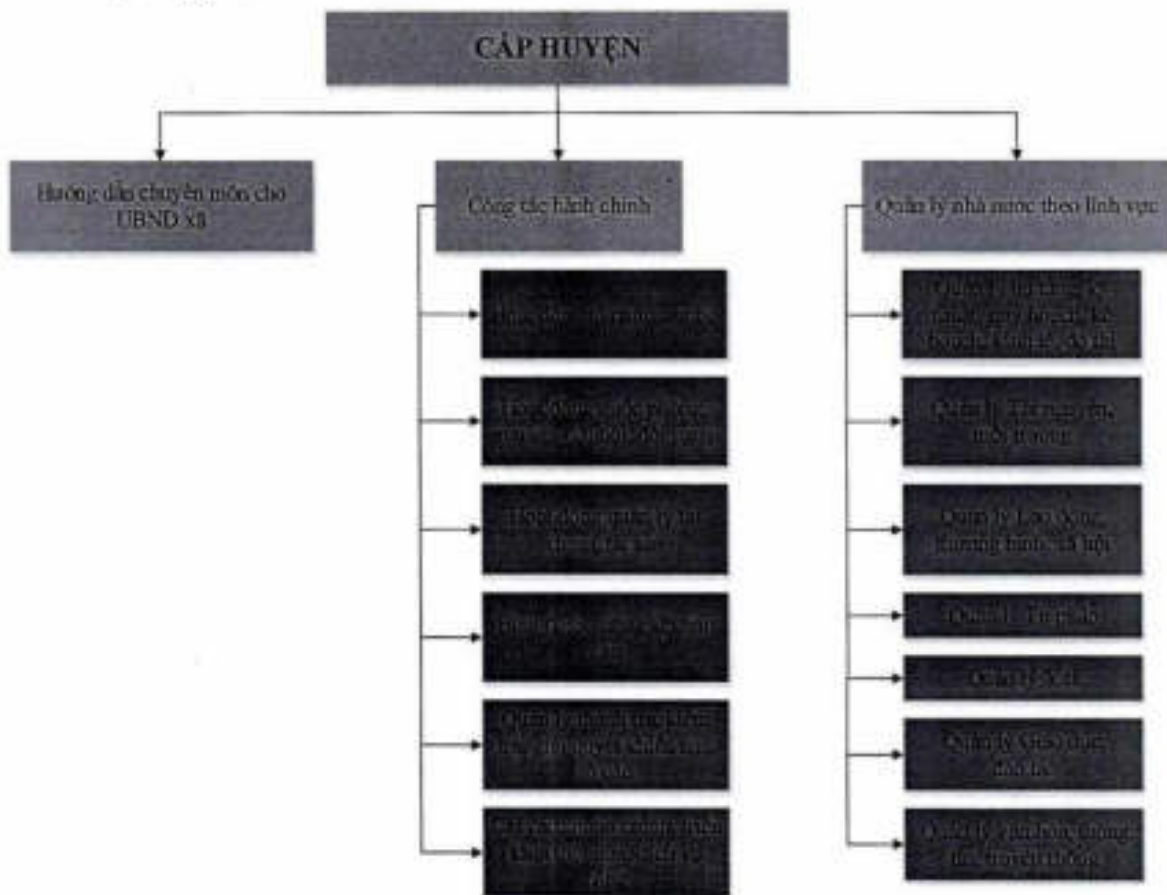

Hình 4: Sơ đồ mối quan hệ nghiệp vụ giữa các cơ quan cấp huyện

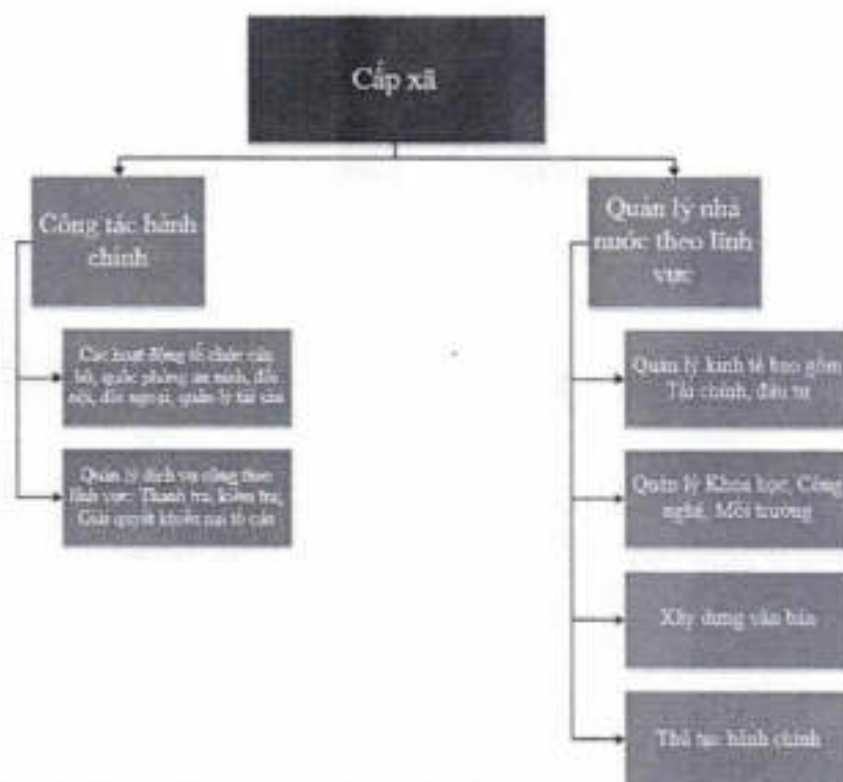
Cấp xã:

Hình 5: Sơ đồ mối quan hệ nghiệp vụ của cấp Xã

c. Mô hình nghiệp vụ giữa các cơ quan

Xây dựng Kiến trúc CQĐT phải xuất phát từ bài toán mô hình nghiệp vụ liên thông. Phân tích mô hình nghiệp vụ liên thông của các TTHC ưu tiên triển khai là một yêu cầu bắt buộc, để từ đó thấy được vai trò và sự kết nối của các cơ quan nhà nước tham gia vào một TTHC công. Việc phân tích mô hình nghiệp vụ liên thông của các TTHC để thấy được những thông tin nào cần trao đổi, chia sẻ giữa các cơ quan, từ đó định hướng được việc xây dựng những CSDL cần thiết phục vụ cho mục đích kiểm tra, trích lọc và trao đổi thông tin giữa các cơ quan tham gia vào việc xử lý TTHC.

Việc phân tích quy trình hiện tại của một DVC là bước đầu tiên trong quá trình phân tích mô hình nghiệp vụ liên thông. Tại bước này xác định các quy trình thực hiện tuần tự trong một mô hình nghiệp vụ liên thông, các đơn vị tham gia vào việc xử lý quy trình (ví dụ: Bộ phận tiếp nhận hồ sơ và trả kết quả, Bộ phận xử lý của Sở A, Bộ phận xử lý của Sở B).

Căn cứ trên việc phân tích các văn bản, biểu mẫu, quy trình xử lý TTHC của 2.399 TTHC của tỉnh Đắk Nông sẽ đề xuất ra mối quan hệ nghiệp vụ, thông tin trao đổi giữa các cơ quan (theo số liệu tính tới tháng 7/2020).

Từ quy trình hiện tại của TTHC, cần mô hình hóa các bước trong từng TTHC để thấy được những điểm yếu, những điểm bất cập cần phải ứng dụng CNTT, tin học hóa quy trình.

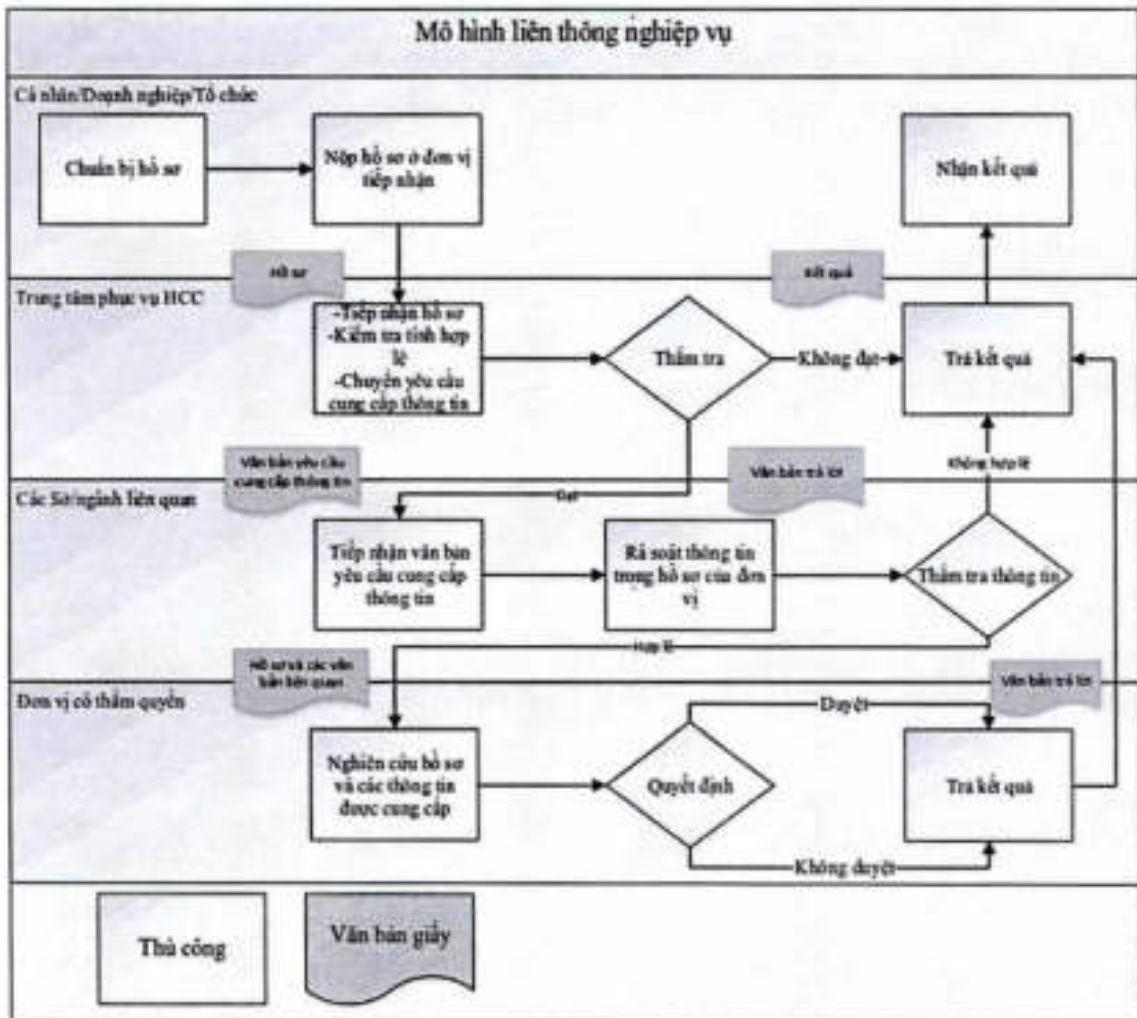

Hình 6: Quy trình xử lý Thủ tục hành chính – Thủ công

Sau khi đã mô hình hóa quy trình hiện tại của TTHC, việc tiếp theo phải đưa ra những yêu cầu để có thể ứng dụng CNTT phục vụ mục đích tin học hóa một số những quy trình nhằm tăng tính tự động hóa, giảm bớt các công đoạn thủ công như hiện tại. Để làm được điều này, cần căn cứ vào các bước thứ nhất, thứ hai để đảm bảo quy trình của TTHC mặc dù được tin học hóa nhưng cũng không thay đổi quá nhiều về mặt tổ chức của mỗi đơn vị liên quan.

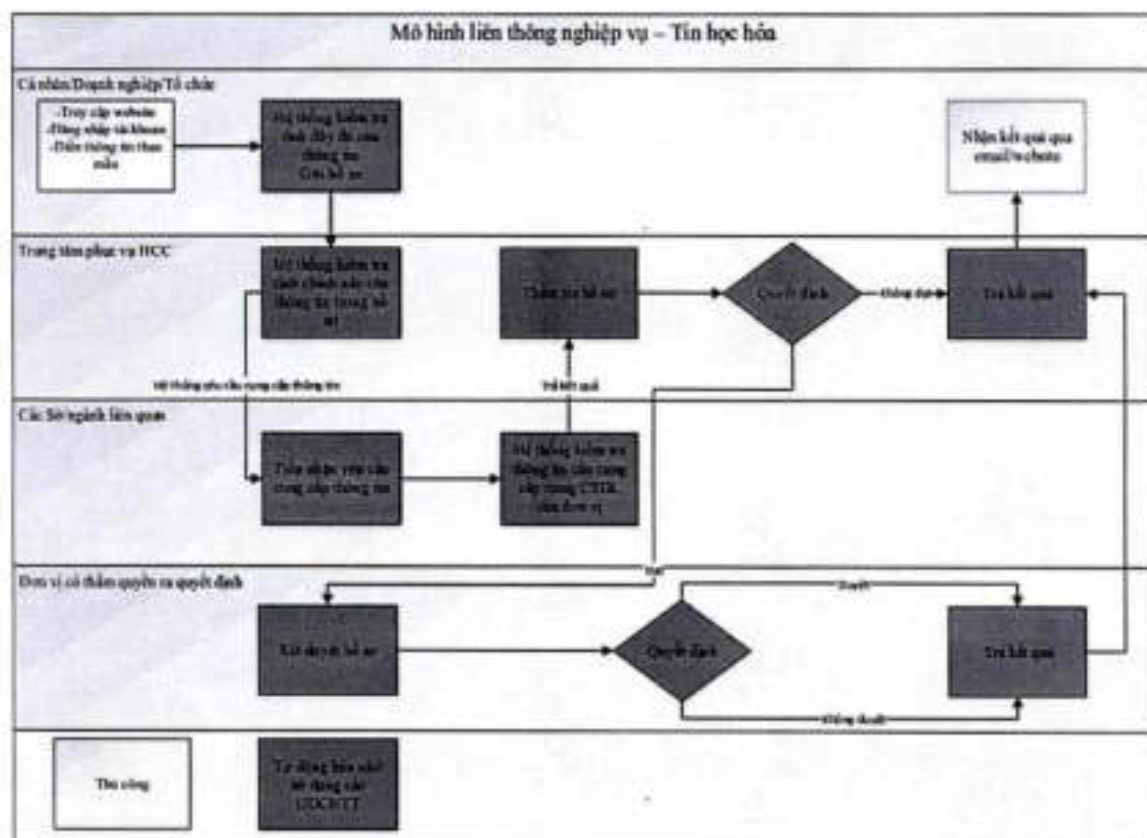

Hình 7: Quy trình xử lý Thủ tục hành chính – Tin học hóa

d. Xác định các vấn đề và định hướng giải pháp tin học hóa

Qua việc phân tích 2.399 TTHC của tỉnh Đắk Nông, các bước trong quy trình sau khi tin học hóa, có thể tổng hợp được các khâu trong quy trình xử lý TTHC và từ đó đề xuất những bước nên để ở mức thủ công, tự động hoặc bán tự động theo bảng bên dưới. Các khâu thủ công nghĩa là con người vẫn phải hoàn toàn tự làm mà không có sự giúp đỡ của các thiết bị. Khâu tự động nghĩa là con người không cần phải tham gia vào, ở khâu này, các thiết bị CNTT sẽ hoàn toàn đảm nhiệm 100%. Khâu bán tự động xảy ra đối với các trường hợp mà có cả sự tham gia của con người lẫn các thiết bị CNTT hỗ trợ. Ví dụ như khâu kiểm tra sự hợp lệ của hồ sơ thì ngoài việc kiểm tra tự động đối với các trường thông tin (được điền đầy đủ thông tin), cần sự tham gia của con người để kiểm tra tính chính xác của thông tin.

Bảng 1 Các bước tin học hóa xử lý TTHC

Các khâu	Thủ công	Tự động	Bán tự động
Đăng nhập vào website	X		
Điền thông tin chính (Mã định danh/CMND/Số Hộ chiếu) vào Form và tải văn bản đính kèm	X		
Hệ thống tự trả về các thông tin liên quan		X	

Các khâu	Thủ công	Tự động	Bán tự động
Kiểm tra sự đầy đủ của hồ sơ		x	
Gửi thông báo (email, SMS)		x	
Kiểm tra sự hợp lệ của hồ sơ			x
Trích xuất và gửi yêu cầu cung cấp thông tin		x	
Gửi trả thông tin theo yêu cầu		x	
Thẩm tra hồ sơ	x		
Lưu trữ kết quả xử lý hồ sơ		x	
In kết quả xử lý		x	
Thanh toán			x
Trả kết quả xử lý			x

Ứng dụng CNTT để tin học hóa các quy trình trong các TTHC, có thể giảm lược đáng kể được sự tham gia của con người trong các khâu như: hệ thống tự trả về các thông tin liên quan, kiểm tra sự đầy đủ của hồ sơ, gửi thông báo (website, email, SMS), trích xuất và gửi yêu cầu cung cấp thông tin, gửi trả thông tin theo yêu cầu, lưu trữ kết quả xử lý hồ sơ, in kết quả xử lý.

Từ đó có thể xác định các vấn đề cần tin học hóa và đưa ra các định hướng tin học hóa để giải quyết từng vấn đề một, đây cũng chính là những điều kiện cần để có thể áp dụng những giải pháp tin học hóa.

Bảng 2: Định hướng giải pháp tin học hóa

STT	Các vấn đề	Định hướng giải pháp tin học hóa
1	<p>Hồ sơ thủ tục của các TTHC hiện tại vẫn tồn tại nhiều văn bản giấy, gây khó khăn cho người dân, doanh nghiệp và cả đơn vị xử lý. Đa số TTHC hiện tại ở mức độ 1, 2. Số lượng DVCTT ở mức độ 3,4 còn ít (đặc biệt là mức 4 chỉ có 58 dịch vụ), tỷ lệ hồ sơ giải quyết qua trực tuyến qua mạng Internet còn thấp.</p>	<p>Xây dựng Cổng Thông tin – Giao tiếp điện tử tỉnh và Cổng dịch vụ công trực tuyến tỉnh Đắk Nông cung cấp toàn bộ các danh mục cũng như thông tin của từng TTHC. Từng bước đưa các DVC này lên mức 3, mức 4 bằng việc xây dựng các e-form (biểu mẫu điện tử tương tác) để cho phép trích, xuất thông tin một cách tự động từ các CSDL tránh việc sai sót trong khi điền các thông tin liên quan của người dân/doanh nghiệp. Cho phép tiếp nhận các văn bản điện tử dưới nhiều định dạng như .pdf, .doc, .xls, .jpeg,... để hạn chế việc lưu trữ hồ sơ dưới dạng giấy truyền thống sẽ gây khó khăn trong việc xử lý, tìm kiếm và lưu trữ sau này.</p>
2	<p>Các đơn vị có liên quan trong việc giải quyết TTHC chưa cung cấp các dịch vụ theo yêu cầu để có thể truy cập/cung cấp thông tin một cách tự động. Do đó, vẫn tồn tại việc gửi văn bản xin cung cấp, xác minh thông tin, gây mất thời gian và công sức của các đơn vị xử lý.</p>	<p>Xây dựng các ứng dụng, phần mềm, hệ thống thông tin để cung cấp thông tin dưới dạng các dịch vụ. Ví dụ như dịch vụ cung cấp thông tin về giấy chứng nhận quyền sử dụng đất. Khi thực hiện xử lý các TTHC mà cần phải kiểm tra thông tin về giấy chứng nhận quyền sử dụng đất có thể yêu cầu dịch vụ này để cung cấp thông tin.</p>
3	<p>Thông tin vẫn còn lưu rải rác tại các CSDL khác nhau, do các đơn vị khác nhau quản lý, do đó gây khó khăn cho việc xác thực thông tin cũng như việc tra cứu thông tin.</p>	<p>Cần phải xây dựng danh mục các CSDL dùng chung cho toàn tỉnh, và phải kết nối được tới tất cả các đơn vị trong tỉnh (nếu có yêu cầu kết nối, truy xuất thông tin).</p>

e. Mô hình trao đổi thông tin, dữ liệu giữa các cơ quan

Qua phân tích 2.399 TTHC của tỉnh Đắk Nông, chúng ta có thể tổng hợp lại các dịch vụ do các đơn vị cung cấp và các dịch vụ do các đơn vị khai thác tại hai bảng dưới đây. Mục đích của hai bảng này nhằm cung cấp một cái nhìn toàn diện về mối quan hệ nghiệp vụ cũng như những yêu cầu về mặt trao đổi thông tin giữa các cơ quan trong tỉnh Đắk Nông khi tham gia xử lý các TTHC.

Bảng 3: Mối quan hệ dịch vụ giữa các cơ quan tham gia xử lý TTHC

Cung cấp/ Trấn khai	BHXH tỉnh	Công an tỉnh	Trung tâm Đăng kiểm	Chi Cục Hải quan	Cục Thuế	Số Công Thương	Số KH&ĐT	Số LĐTB&XH	Số Nội vụ	Số TN&MT	Số Tư pháp	Số Xây dựng	Số Y tế	UBND tỉnh	Số GD&ĐT
Ban QLCKCN	DVCC thông tin về BHXH	DVCC thông tin về công dân	-	-	DVCC thông tin về thuế	-	DVCC thông tin về DN	-	-	DVCC thông tin về đất đai	-	DVCC thông tin về quy hoạch	-	DVCC thông tin về chứng nhận đầu tư	-
	DVCC thông tin về bộ chứa phổ thông	DVCC thông tin về công dân	-	-	-	-	DVCC thông tin về đánh giá tác động môi trường	-	-	-	-	DVCC thông tin về chứng chỉ xây dựng	-	-	-
UBND tỉnh	-	DVCC thông tin về công dân PCCC	-	-	-	-	DVCC thông tin về DN	-	-	-	DVCC thông tin về ly lịch tư pháp	-	-	-	DVCC thông tin bằng cấp chứng chỉ
Công an tỉnh	DVCC thông tin về BHXH	-	-	-	-	-	-	DVCC thông tin về giấy phép lao động	-	-	DVCC thông tin về ly lịch tư pháp	-	-	-	DVCC thông tin bằng cấp chứng chỉ
UBND huyện	DVCC thông tin về BHXH	DVCC thông tin về công	-	-	DVCC thông tin về thuế	DVCC thông tin về giấy	DVCC thông tin về DN	-	DVCC thông tin về CBCCVV	DVCC thông tin về đất đai	DVCC thông tin về hộ tịch	DVCC thông tin về GPXD	-	DVCC thông tin về chứng	-

Cung cấp/ Triển khai	BHXH tỉnh	Công an tỉnh	Trung tâm Đàng kiểm	Chi Cục Hải quan	Cục Thuế	Số Cộng Thương	Số KH&ĐT	Số LDT&XH	Số Nội vụ	Số TN&MT	Số Tư pháp	Số Xây dựng	Số Y tế	UBND tỉnh	Số GD&ĐT
		dân				chứng nhận ATTP				DVCC thông tin về đánh giá tác động môi trường	DVCC thông tin về lý lịch tư pháp	DVCC thông tin về chứng chỉ xây dựng		nhận đầu tư	
		DVCC thông tin về an toàn PCCC			DVCC thông tin về bảo cáo tài chính										
Số Cộng Thương		DVCC thông tin về công dân			DVCC thông tin về thuế		DVCC thông tin về DN			DVCC thông tin về đất đai		DVCC thông tin về GPXD	DVCC thông tin về sinh vệ ATP	DVCC thông tin về chứng nhận đầu tư	
Số VH, TT & Du lịch		DVCC thông tin về an toàn PCCC DVCC thông					DVCC thông tin về DN			DVCC thông tin về đất đai		DVCC thông tin về GPXD	DVCC thông tin về sinh vệ ATP		DVCC thông tin bảng cấp chứng chỉ

Cung cấp/ Triển khai	BHXH tỉnh	Công an tỉnh	Trung tâm Đăng kiểm	Chi Cục Hải quan	Cục Thuế	Số Công Thương	Số KH&ĐT	Số LĐT&XH	Số Nội vụ	Số TN&MT	Số Tư pháp	Số Này đựng	Số Y tế	UBND tỉnh	Số GD&ĐT
		tin về điều kiện ANTT													
Số GD&ĐT	-	DVCC thông tin về công đàn	-	-	-	-	DVCC thông tin về DN	-	DVCC thông tin về CBCCVC	DVCC thông tin về đất đai	DVCC thông tin về hộ tịch	-	-	-	
Số GTVT	-	DVCC thông tin về đăng ký phương tiện DVCC thông tin về công đàn DVCC thông tin về an toàn PCCC	-	-	-	-	DVCC thông tin về DN	-	-	-	-	DVCC thông tin về GPXD	-	DVCC thông tin về chứng nhận đầu tư	
Số KH&ĐT	DVCC thông tin về BHXH	DVCC thông tin về đăng ký phương tiện	-	DVCC thông tin về thông quan điện tử	DVCC thông tin về thuế	-	-	-	-	DVCC thông tin về đất đai DVCC thông tin về đánh giá tác động môi trường	DVCC thông tin về lý lịch tư pháp (tổ chức là DN, cá nhân góp vốn thành lập DN)	DVCC thông tin về chứng chỉ xây dựng	-	DVCC thông tin về chứng nhận đầu tư	

Cung cấp/ Triển khai	BHXH tỉnh	Công an tỉnh	Trung tâm Đang kiểm	Chi Cục Hải quan	Cục Thuế	Số Công Thương	Số KH&ĐT	Số LĐT&XH	Số Nội vụ	Số TN&MT	Số Tur pháp	Số Xây dựng	Số Y tế	UBND tỉnh	Số GD&ĐT
Số LĐT&XH	DVCC thông tin về BHXH	DVCC thông tin về công dân	-	-	-	-	DVCC thông tin về DN	-	-	DVCC thông tin về đất đai	DVCC thông tin về hệ tịch DVCC thông tin về lý lịch tư pháp	-	-	DVCC thông tin về chứng nhận đầu tư	
Số Nội vụ	DVCC thông tin về BHXH	DVCC thông tin về công dân	-	-	-	-	-	-	-	DVCC thông tin về đất đai	DVCC thông tin về lý lịch tư pháp	-	-	-	
Số NN&PTNT	-	DVCC thông tin về công dân	DVCC thông tin về đăng kiểm phương tiện	DVCC thông tin về thông quan điện tử	DVCC thông tin về thuế	-	DVCC thông tin về DN	-	-	DVCC thông tin về đất đai DVCC thông tin về đánh giá tác động môi trường	DVCC thông tin về lý lịch tư pháp	-	DVCC thông tin về sinh vệ ATTP	DVCC thông tin về chứng nhận đầu tư	
Số Tài chính	-	DVCC thông tin về công dân	-	-	-	-	DVCC thông tin về DN	-	DVCC thông tin về CBCCVC	DVCC thông tin về đất đai	-	-	-	-	
Số TN&MT	-	DVCC thông tin về công dân	-	-	DVCC thông tin về thuế	-	DVCC thông tin về DN	-	DVCC thông tin về CBCCVC	-	-	DVCC thông tin về quy hoạch	-	DVCC thông tin về chứng nhận đầu tư	
Số TT&TT	-	DVCC thông tin về công dân DVCC	-	-	DVCC thông tin về cao tài chính	-	DVCC thông tin về DN	-	-	DVCC thông tin về đất đai	-	-	-	DVCC thông tin về chứng nhận đầu tư	

Cung cấp/ Triển khai	BHXH tỉnh	Công an tỉnh	Trung tâm Đáng kiểm	Chi Cục Hải quan	Cục Thuế	Số Công Thương	Số KH&ĐT	Số LDTB&XH	Số Nội vụ	Số TN&MT	Số Tư pháp	Số Xây dựng	Số Y tế	UBND tỉnh	Số GD&ĐT
		thông tin về điều kiện ANTT													
Số Tư pháp	-	DVCC thông tin về công đân	-	-	DVCC thông tin về thuế	-	DVCC thông tin về DN	-	-	DVCC thông tin về đất đai	-	-	-	-	
Số Y tế	DVCC thông tin về BHXH	DVCC thông tin về công đân	-	-	-	-	DVCC thông tin về DN	-	-	-	DVCC thông tin về lý lịch tư pháp	-	-	DVCC thông tin về chứng nhận đầu tư	
Số Xây dựng	-	DVCC thông tin về công đân	-	-	-	-	DVCC thông tin về DN	-	-	DVCC thông tin về đất đai DVCC thông tin về đánh giá tác động môi trường	DVCC thông tin về lý lịch tư pháp	-	-	DVCC thông tin về chứng nhận đầu tư	
Số KH&CN	-	DVCC thông tin về công đân DVCC thông tin về đăng ký phương tiện	-	-	-	-	DVCC thông tin về DN	-	DVCC thông tin về CIBCCVC	-	-	-	-	DVCC thông tin về chứng nhận đầu tư	DVCC thông tin bằng cấp chứng chỉ

Cung cấp/ Triển khai	BHXH tỉnh	Công an/tỉnh	Trung tâm Đang kiểm	Chi Cục Hải quan	Cục Thuế Thương	Số KH&DT	Số LĐTB&XH	Số Nội vụ	Số TN&MT	Số Tư pháp	Số Xây dựng	Số Y tế	UBND tỉnh	Số GD&ĐT
Ban Dân tộc		Dịch vụ cung cấp thông tin về công dân												
UBND xã	DVCC thông tin về BHXH	DVCC thông tin về công dân	-	-	-	-	DVCC thông tin về người có công	-	-	DVCC thông tin về hộ tịch	-	-	-	
Thanh tra tỉnh	-	DVCC thông tin về công dân	-	-	-	DVCC thông tin về DN	-	-	-	-	-	-	-	-



Bảng 4: Mối quan hệ trong việc trao đổi thông tin giữa các cơ quan tham gia xử lý TTHC

Cấp cấp	BHXH tỉnh	Công an tỉnh	Trung tâm Đăng ký kiểm	Chi Cục Hải quan	Cục Thuế	Số Công Thương	Số KH&ĐT	Số LĐTB&XH	Số Nội vụ	Số TN&MT	Số Tư pháp	Số Xây dựng	Số Y tế	UBND tỉnh	Sở GD&ĐT
Triển khai	Thông tin về BHXH	Thông tin về công dân	-	-	Thông tin về thuế	-	Thông tin về doanh nghiệp	-	-	Thông tin về đất đai	-	Thông tin về quy hoạch	-	Thông tin về chứng nhận đầu tư	
		Thông tin về hộ chiếu phổ thông								Thông tin về GPXD		Thông tin về chứng chỉ xây dựng			
UBND tỉnh	Thông tin về BHXH	Thông tin về công dân	-	-	-	-	Thông tin về doanh nghiệp	-	-	-	Thông tin về lịch tư pháp	-	-		Thông tin bằng cấp chứng chỉ
		Thông tin về an toàn PCCC									Thông tin về lịch tư pháp				
Công an tỉnh	Thông tin về BHXH	Thông tin về công dân	-	-	Thông tin về thuế	-	Thông tin về doanh nghiệp	-	-	-	-	Thông tin về GPXD	-	Thông tin về chứng nhận đầu tư	
		Thông tin về an toàn PCCC										Thông tin về hộ tịch			
UBND huyện	Thông tin về BHXH	Thông tin về công dân	-	-	Thông tin về báo cáo tài chính	-	Thông tin về doanh nghiệp	-	-	-	-	-	-	-	
		Thông tin về an toàn PCCC													

Cung cấp	BHXH tỉnh	Công an tỉnh		Trung tâm Đăng kiểm	Chi Cục Hải quan	Cục Thuế	Số Công Thương	Số KH&ĐT	Số LĐT&XH	Số N/ly vụ	Số TN&MT	Số Tư pháp	Số Xây dựng	Số Y tế	UBND tỉnh	Số GD&ĐT
		Thông tin về công dân	Thông tin về an toàn PCCC													
Triển khai	-	Thông tin về công dân	Thông tin về an toàn PCCC	-	-	Thông tin về thuế	-	Thông tin về doanh nghiệp	-	-	Thông tin về đất đai	-	Thông tin về GPXD	Thông tin về vệ sinh ATTP	Thông tin về chứng nhận đầu tư	-
Số VH, TT & Dụ lịch	-	Thông tin về an toàn PCCC	Thông tin về điều kiện an ninh trật tự	-	-	-	-	Thông tin về doanh nghiệp	-	-	Thông tin về đất đai	-	Thông tin về GPXD	Thông tin về vệ sinh ATTP	-	Thông tin bảng cấp chứng chỉ
Số GD&ĐT	-	Thông tin về công dân	Thông tin về đăng ký phương tiện	-	-	-	-	Thông tin về doanh nghiệp	-	Thông tin về eboceve	Thông tin về đất đai	Thông tin về bộ tịch	-	-	-	-
Số GTVT	-	Thông tin về công dân	Thông tin về đăng ký phương tiện	-	-	-	-	Thông tin về doanh nghiệp	-	-	-	-	Thông tin về GPXD	-	Thông tin về chứng nhận đầu tư	-

Cung cấp	BHXH tỉnh	Công an tỉnh	Trung tâm Đăng kiểm	Chi Cục Hải quan	Cục Thuế	Sở Công Thương	Sở KH&ĐT	Sở LĐTB&XH	Sở Nội vụ	Sở TN&MT	Sở Tư pháp	Sở Xây dựng	Sở Y tế	UBND tỉnh	Sở GD&ĐT
Triển khai		Thông tin về an toàn PCCC													
Số KH&ĐT	Thông tin về BHXH	Thông tin về công dân	-	Thông tin về thông quan điện tử	Thông tin về thuế	-	-	-	-	Thông tin về đất đai	Thông tin về lịch tur pháp (từ chức là doanh nghiệp, cá nhân góp vốn thành lập doanh nghiệp)	Thông tin về chứng chỉ xây dựng	-	Thông tin về chứng nhận đầu tư	
		Thông tin về đăng ký phương tiện													
Số LĐTB&XH	Thông tin về BHXH	Thông tin về công dân	-	-	-	-	Thông tin về doanh nghiệp	-	-	Thông tin về đất đai	Thông tin về bộ tịch	-	-	Thông tin về chứng nhận đầu tư	
										Thông tin về lịch tur pháp					
Số Nội vụ	Thông tin về BHXH	Thông tin về công dân	-	-	-	-	-	-	-	Thông tin về đất đai	Thông tin về lịch tur pháp	-	-	-	
Số NN&PTNT	-	Thông tin về công dân	Thông tin về đăng kiểm phương tiện	Thông tin về thông quan điện tử	Thông tin về thuế	-	Thông tin về doanh nghiệp	-	-	Thông tin về đất đai	Thông tin về lịch tur pháp	-	Thông tin về vệ sinh ATP	Thông tin về chứng nhận đầu tư	
										Thông tin về đánh giá tác động môi trường					
Số Tài chính	-	Thông tin về công dân	-	-	-	-	Thông tin về doanh nghiệp	-	Thông tin về cbcvce	Thông tin về đất đai	-	-	-	-	

Cung cấp	BHXH tỉnh	Công an tỉnh	Trung tâm Đảng kiểm	Chi Cục Hải quan	Cục Thuế	Số Công Thương	Số KH&ĐT	Số LDTB&XH	Số Nội vụ	Số TN&MT	Số Tư pháp	Số Xây dựng	Số Y tế	UBND tỉnh	Số GD&ĐT
Triển khai															
Số TN&MT	-	Thông tin về công dân	-	-	Thông tin về thuế	-	Thông tin về doanh nghiệp	-	Thông tin về doanh nghiệp	-	-	Thông tin về quy hoạch	-	Thông tin về chứng nhận đầu tư	
Số TT&TT	-	Thông tin về công dân	-	-	Thông tin về báo cáo tài chính	-	Thông tin về doanh nghiệp	-	-	Thông tin về đất đai	-	-	-	Thông tin về chứng nhận đầu tư	
Số Tư pháp	-	Thông tin về công dân	-	-	Thông tin về thuế	-	Thông tin về doanh nghiệp	-	-	Thông tin về đất đai	-	-	-	-	
Số Y tế	Thông tin về BHXH	Thông tin về công dân	-	-	-	-	Thông tin về doanh nghiệp	-	-	-	Thông tin về lịch tư pháp	-	-	Thông tin về chứng nhận đầu tư	
Số Xây dựng	-	Thông tin về công dân	-	-	-	-	Thông tin về doanh nghiệp	-	-	Thông tin về đất đai	Thông tin về lịch tư pháp	-	-	Thông tin về chứng nhận đầu tư	
Số KH&CN	-	Thông tin về công dân	-	-	-	-	Thông tin về doanh nghiệp	-	Thông tin về doanh nghiệp	-	-	-	-	Thông tin về chứng nhận đầu tư	Thông tin bảng cấp chứng chỉ

Cung cấp	BHXH tỉnh	Công an tỉnh	Trung tâm Đăng ký	Chi Cục Hải quan	Cục Thuế	Số Công Thương	Số KH&ĐT	Số LĐTB&XH	Số Nội vụ	Số TN&MT	Số Tư pháp	Số Xây dựng	Số Y tế	UBND tỉnh	Số GD&ĐT
Triển khai		đăng ký phương tiện													
Ban Dân tộc		Thông tin về công dân													
UBND xã	Thông tin về BHXH	Thông tin về công dân	-	-	-	-	Thông tin về doanh nghiệp	Thông tin về người có công	-	-	Thông tin về bộ tịch	-	-	-	-
Thanh tra tỉnh	-	Thông tin về công dân	-	-	-	-	Thông tin về doanh nghiệp	-	-	-	-	-	-	-	-

Dịch vụ dùng chung và yêu cầu về mặt chức năng của các hệ thống cung cấp các dịch vụ: Qua phân tích các TTHC, một số những dịch vụ mang tính cốt lõi sẽ triển khai thành dịch vụ dùng chung cho toàn tỉnh (như bảng bên dưới).

Bảng 5: Dịch vụ dùng chung và yêu cầu về mặt chức năng của hệ thống cung cấp dịch vụ

Đơn vị CC dịch vụ	BHXH tỉnh	Công an tỉnh	TT Đăng kiểm	Chi Cục Hải quan	Cục Thuế	Số Công Thương	Số KH&ĐT	Số LĐ TB&XH	Số Nội vụ	Số Tài nguyên và Môi trường	Số Tư pháp	Số Xây dựng	Số Y tế	UBND tỉnh
DVC	DVC	DVC	DVC	DVC	DVC	DVC	DVC	DVC	DVC	DVC	DVC	DVC	DVC	DVC
C	C	C	C	C	C	C	C	C	C	C	C	C	C	C
thông tin về BHXH	thông tin về công dân	thông tin về đăng ký phương tiện	thông tin về đăng kiểm	thông tin về thông quan điện tử	thông tin về thuế	thông tin về giấy chứng nhận ATTP	thông tin về doanh nghiệp	thông tin về người có công	thông tin về cán bộ, CCV	thông tin về đất đai	thông tin về hồ sơ tịch	thông tin về quy hoạch xây dựng	thông tin về vệ sinh ATTP	thông tin về chứng nhận đầu tư

Đưa vị CC dịch vụ	BHX H tính	Công an tỉnh				TT' Đảng kiểm	Chi Cục Hài quan	Cục Thuế		Số Công Thương g	Số KH&D T	Số/LĐ TB&X H	Số Nổi vụ	Số Tài nguyên và Môi trường	Số Tư pháp		Số Xây dựng		Số Y tế	UBND Đ tỉnh
		Tiếp nhận các YC về CC thông tin về đăng kỳ phạm g tiện	Tiếp nhận các YC về CC thông tin về đăng kỳ phạm g tiện	Tiếp nhận các YC về CC thông tin về đăng kỳ phạm g tiện	Tiếp nhận các YC về CC thông tin về đăng kỳ phạm g tiện			Tiếp nhận các YC về CC thông tin về đăng kỳ phạm g tiện	Tiếp nhận các YC về CC thông tin về đăng kỳ phạm g tiện						Tiếp nhận các YC về CC thông tin về đăng kỳ phạm g tiện	Tiếp nhận các YC về CC thông tin về đăng kỳ phạm g tiện	Tiếp nhận các YC về CC thông tin về đăng kỳ phạm g tiện			
Chức năng được đăng CC- dịch vụ	Tiếp nhận các YC về CC thông tin về BHX H	Tiếp nhận các YC về CC thông tin về an toàn PCC C	Tiếp nhận các YC về CC thông tin về hộ chiếu phó thông	Tiếp nhận các YC về CC thông tin về đăng kỳ phạm g tiện	Tiếp nhận các YC về CC thông tin về đăng kiểm phạm g tiện	Tiếp nhận các YC về CC thông tin về thông quan điện tử	Tiếp nhận các YC về CC thông tin về thuế	Tiếp nhận các YC về CC thông tin về bảo cao tài chính	Tiếp nhận các YC về CC thông tin về giấy chứng nhận ATTP	Tiếp nhận các YC về CC thông tin về doanh nghiệp	Tiếp nhận các YC về CC thông tin về người có công	Tiếp nhận các YC về CC thông tin về cán bộ, CCV C	Tiếp nhận các YC về CC thông tin về đất đai	Tiếp nhận các YC về CC thông tin về đánh giá tác động môi trường g	Tiếp nhận các YC về CC thông tin về hộ tịch	Tiếp nhận các YC về CC thông tin về quy hoạch	Tiếp nhận các YC về CC thông tin về giấy phép xây dựng	Tiếp nhận các YC về CC thông tin về vệ sinh ATTP	Tiếp nhận các YC về CC thông tin về chứng nhận đầu tư	
	Xử lý các YC CC thông tin về BHX H	Xử lý các YC CC thông tin về an toàn PCC C	Xử lý các YC CC thông tin về hộ chiếu phó thông	Xử lý các YC CC thông tin về đăng kỳ phạm g tiện	Xử lý các YC CC thông tin về đăng kiểm phạm g tiện	Xử lý các YC CC thông tin về thông quan điện tử	Xử lý các YC CC thông tin về thuế	Xử lý các YC CC thông tin về bảo cao tài chính	Xử lý các YC CC thông tin về giấy chứng nhận ATTP	Xử lý các YC CC thông tin về doanh nghiệp	Xử lý các YC CC thông tin về người có công	Xử lý các YC CC thông tin về đất đai	Xử lý các YC CC thông tin về cán bộ, CCV C	Xử lý các YC CC thông tin về đất đai	Xử lý các YC CC thông tin về đánh giá tác động môi trường g	Xử lý các YC CC thông tin về hộ tịch	Xử lý các YC CC thông tin về quy hoạch	Xử lý các YC CC thông tin về giấy phép xây dựng	Xử lý các YC CC thông tin về vệ sinh ATTP	Xử lý các YC CC thông tin về chứng nhận đầu tư
Chức năng được đăng CC- dịch vụ	Tiếp nhận các YC về CC thông tin về BHX H	Tiếp nhận các YC về CC thông tin về an toàn PCC C	Tiếp nhận các YC về CC thông tin về hộ chiếu phó thông	Tiếp nhận các YC về CC thông tin về đăng kỳ phạm g tiện	Tiếp nhận các YC về CC thông tin về đăng kiểm phạm g tiện	Tiếp nhận các YC về CC thông tin về thông quan điện tử	Tiếp nhận các YC về CC thông tin về thuế	Tiếp nhận các YC về CC thông tin về bảo cao tài chính	Tiếp nhận các YC về CC thông tin về giấy chứng nhận ATTP	Tiếp nhận các YC về CC thông tin về doanh nghiệp	Tiếp nhận các YC về CC thông tin về người có công	Tiếp nhận các YC về CC thông tin về cán bộ, CCV C	Tiếp nhận các YC về CC thông tin về đất đai	Tiếp nhận các YC về CC thông tin về đánh giá tác động môi trường g	Tiếp nhận các YC về CC thông tin về hộ tịch	Tiếp nhận các YC về CC thông tin về quy hoạch	Tiếp nhận các YC về CC thông tin về giấy phép xây dựng	Tiếp nhận các YC về CC thông tin về vệ sinh ATTP	Tiếp nhận các YC về CC thông tin về chứng nhận đầu tư	
	Xử lý các YC CC thông tin về BHX H	Xử lý các YC CC thông tin về an toàn PCC C	Xử lý các YC CC thông tin về hộ chiếu phó thông	Xử lý các YC CC thông tin về đăng kỳ phạm g tiện	Xử lý các YC CC thông tin về đăng kiểm phạm g tiện	Xử lý các YC CC thông tin về thông quan điện tử	Xử lý các YC CC thông tin về thuế	Xử lý các YC CC thông tin về bảo cao tài chính	Xử lý các YC CC thông tin về giấy chứng nhận ATTP	Xử lý các YC CC thông tin về doanh nghiệp	Xử lý các YC CC thông tin về người có công	Xử lý các YC CC thông tin về cán bộ, CCV C	Xử lý các YC CC thông tin về đất đai	Xử lý các YC CC thông tin về đất đai	Xử lý các YC CC thông tin về đánh giá tác động môi trường g	Xử lý các YC CC thông tin về hộ tịch	Xử lý các YC CC thông tin về quy hoạch	Xử lý các YC CC thông tin về giấy phép xây dựng	Xử lý các YC CC thông tin về vệ sinh ATTP	Xử lý các YC CC thông tin về chứng nhận đầu tư
Chức năng được đăng CC- dịch vụ	DVCC thông tin về BHXH	DVCC thông tin về an toàn PCCC	DVCC thông tin về hộ chiếu phổ thông	DVCC thông tin về đăng ký phạm g tiện	DVCC thông tin về đăng kiểm phạm g tiện	DVCC thông tin về thông quan điện tử	DVCC thông tin về thuế	DVCC thông tin về bảo cao tài chính	DVCC thông tin về giấy chứng nhận ATTP	DVCC thông tin về doanh nghiệp	DVCC thông tin về người có công	DVCC thông tin về cán bộ, CCV C	DVCC thông tin về đất đai	DVCC thông tin về đánh giá tác động môi trường g	DVCC thông tin về hộ tịch	DVCC thông tin về quy hoạch	DVCC thông tin về giấy phép xây dựng	DVCC thông tin về vệ sinh ATTP	DVCC thông tin về chứng nhận đầu tư	

Căn cứ trên những dịch vụ dùng chung cho toàn tỉnh và việc trao đổi thông tin, dữ liệu giữa các cơ quan trong tỉnh cũng như đối với các cơ quan ở Trung ương, các thông tin cơ bản đối với từng đối tượng cụ thể mà tỉnh có nhu cầu sử dụng thông tin:

Bảng 6: Các đối tượng mà tỉnh có nhu cầu sử dụng thông tin

STT	Các đối tượng mà tỉnh có nhu cầu sử dụng thông tin	Các thông tin cơ bản của từng đối tượng
1	Thông tin về công dân	<ul style="list-style-type: none"> - Số định danh - Họ và tên - Ngày, tháng, năm sinh - Giới tính - Nơi đăng ký khai sinh - Quê quán - Dân tộc - Tôn giáo - Quốc tịch - Tình trạng hôn nhân - Nơi thường trú - Nơi ở hiện tại - Và các thông tin khác
2	Thông tin về doanh nghiệp	<ul style="list-style-type: none"> - Mã số doanh nghiệp - Tên doanh nghiệp - Ngành, nghề kinh doanh - Mã số địa điểm kinh doanh - Địa chỉ doanh nghiệp - Điện thoại - Email - Chủ sở hữu - Vốn điều lệ - Người đại diện theo pháp luật - Và các thông tin khác
3	Thông tin về chứng nhận đầu tư	<ul style="list-style-type: none"> - Mã số giấy chứng nhận đầu tư - Tên chủ đầu tư - Địa chỉ - Địa điểm thực hiện dự án đầu tư - Quy mô đầu tư - Tổng vốn đầu tư - Thời gian thực hiện - Tiến độ - Và các thông tin khác
4	Thông tin về đất đai	<ul style="list-style-type: none"> - Nhóm dữ liệu về người: gồm dữ liệu người quản lý đất đai, nhà ở và tài sản khác gắn liền với đất, người sử dụng đất, chủ sở hữu nhà ở và tài sản khác gắn liền với đất, người có liên quan đến các giao dịch về đất đai, nhà ở và tài sản khác gắn liền với đất; - Nhóm dữ liệu về thửa đất: gồm dữ liệu không gian và dữ liệu thuộc tính của thửa đất; - Nhóm dữ liệu về tài sản gắn liền với đất: gồm dữ liệu không gian và dữ liệu thuộc tính của nhà ở và tài sản khác gắn liền với đất;

		<ul style="list-style-type: none"> - Nhóm dữ liệu về quyền: gồm dữ liệu thuộc tính về tình trạng sử dụng của thửa đất, nhà ở và tài sản khác gắn liền với đất; hạn chế quyền và nghĩa vụ trong sử dụng đất, sở hữu nhà ở và tài sản khác gắn liền với đất; giao dịch về đất đai, nhà ở và tài sản khác gắn liền với đất; - Nhóm dữ liệu về thủy hệ: gồm dữ liệu không gian và dữ liệu thuộc tính về hệ thống thủy văn và hệ thống thủy lợi; - Nhóm dữ liệu về giao thông: gồm dữ liệu không gian và dữ liệu thuộc tính về hệ thống đường giao thông; - Nhóm dữ liệu về địa giới: gồm dữ liệu không gian và dữ liệu thuộc tính về mốc và đường địa giới hành chính các cấp; - Nhóm dữ liệu về địa danh và ghi chú: gồm dữ liệu không gian và dữ liệu thuộc tính về vị trí, tên của các đối tượng địa danh sơn văn, thủy văn, dân cư, và các ghi chú khác; - Nhóm dữ liệu về điểm khống chế tọa độ và độ cao: gồm dữ liệu không gian và dữ liệu thuộc tính về điểm khống chế tọa độ và độ cao trên thực địa phục vụ đo vẽ lập bản đồ địa chính; - Nhóm dữ liệu về quy hoạch: gồm dữ liệu không gian và dữ liệu thuộc tính về đường chỉ giới và mốc giới quy hoạch sử dụng đất, quy hoạch xây dựng, quy hoạch giao thông và các loại quy hoạch khác; chỉ giới hành lang an toàn bảo vệ công trình.
5	Thông tin về hộ tịch	<ul style="list-style-type: none"> - Khai sinh - Tình trạng hôn nhân - Tình trạng giám hộ - Khai tử - Quốc tịch - Cha, mẹ, con - Và các thông tin khác
6	Thông tin về thuế	<ul style="list-style-type: none"> - Mã số thuế - Họ và tên - CMND - Tỉnh/Thành phố cư trú - Ngày cấp mã số thuế - Cơ quan thuế quản lý - Và các thông tin khác

7	Thông tin về đăng kiểm phương tiện	<ul style="list-style-type: none"> - Mã số hồ sơ đăng kiểm - Số đăng ký phương tiện - Chủ sở hữu phương tiện - Thời hạn đăng kiểm - Tình trạng phương tiện - Và các thông tin khác
8	Thông tin về bảo hiểm xã hội	<ul style="list-style-type: none"> - Họ và tên - Ngày sinh - Giới tính - Số CMND - Nơi cấp giấy khai sinh - Địa chỉ cư trú - Mã hộ gia đình - Quan hệ với chủ hộ - Mã số thẻ bảo hiểm - Địa chỉ đăng ký khám chữa bệnh - Thời hạn sử dụng - Và các thông tin khác
9	Thông tin về đăng ký phương tiện	<ul style="list-style-type: none"> - Mã số đăng ký phương tiện - Tên chủ phương tiện - Số máy - Số khung - Địa chỉ thường trú - Biển số đăng ký - Nhãn hiệu - Màu sơn - Và các thông tin khác
10	Thông tin về lý lịch tư pháp	<ul style="list-style-type: none"> - Họ và tên - Ngày, tháng, năm sinh - Nơi sinh - Quốc tịch - Giới tính - Nơi thường trú - Nơi tạm trú - CMND - Họ và tên cha - Họ và tên mẹ - Họ và tên vợ/chồng - Tình trạng án tích
11	Thông tin về giấy phép xây dựng	<ul style="list-style-type: none"> - Mã số giấy phép - Ngày, tháng, năm cấp - Cấp cho: Tên người dân/doanh nghiệp/tổ chức - Địa chỉ công trình - Tên công trình - Vị trí xây dựng - Loại và cấp công trình - Chỉ giới xây dựng

		<ul style="list-style-type: none"> - Diện tích xây dựng - Tổng diện tích sàn - Chiều cao công trình - Số tầng xây dựng - Hiệu lực giấy phép 	
12	Thông tin về chứng chỉ hoạt động xây dựng	<p>Thông tin về chứng chỉ hành nghề hoạt động xây dựng của cá nhân bao gồm:</p> <ul style="list-style-type: none"> - Mã số chứng chỉ - Họ và tên - Số CMND - Ngày cấp, nơi cấp - Ngày, tháng, năm sinh - Địa chỉ thường trú - Số điện thoại - Trình độ chuyên môn - Đơn vị công tác - Lĩnh vực hoạt động xây dựng - Hạn sử dụng 	<p>Thông tin về chứng chỉ hành nghề hoạt động xây dựng của tổ chức bao gồm:</p> <ul style="list-style-type: none"> - Mã số chứng chỉ - Tên tổ chức - Giấy chứng nhận đăng ký doanh nghiệp/Quyết định thành lập - Tên người đại diện theo pháp luật - Quốc tịch - Địa chỉ trụ sở chính - Số điện thoại - Vốn điều lệ - Phạm vi hoạt động xây dựng - Hạn sử dụng
13	Thông tin về an toàn phòng cháy chữa cháy	<ul style="list-style-type: none"> - Số - Họ và tên - Chức vụ - Đại diện cho - Ngày lập biên bản kiểm tra - Cơ sở - Địa chỉ 	
14	Thông tin về hộ chiếu phổ thông	<ul style="list-style-type: none"> - Loại - Mã số - Số hộ chiếu - Họ và tên - Quốc tịch - Ngày sinh - Nơi sinh - Số CMND - Giới tính - Ngày cấp - Ngày hết hạn - Nơi cấp 	
15	Thông tin về thông quan điện tử	<ul style="list-style-type: none"> - Số - Ngày đăng ký - Tên Cục 	

		<ul style="list-style-type: none"> - Tên Chi cục - Mã số thuế đơn vị nhập khẩu - Tên đơn vị nhập khẩu - Tên đơn vị xuất khẩu - Loại hình - Số hợp đồng - Ngày tháng năm hợp đồng - Số hóa đơn - Ngày tháng năm hóa đơn - Nước xuất khẩu - Cảng, địa điểm xếp hàng - Cảng, địa điểm dỡ hàng
16	Thông tin về báo cáo tài chính	<ul style="list-style-type: none"> - Tên công ty - Địa chỉ - Năm báo cáo tài chính - Tài sản - Mã số - Thuyết minh - Số cuối năm - Số đầu năm
17	Thông tin về giấy chứng nhận an toàn thực phẩm	<ul style="list-style-type: none"> - Số - Hiệu lực - Tên cơ sở - Chủ cơ sở - Địa chỉ - Điện thoại - Ngành nghề kinh doanh đủ điều kiện an toàn thực phẩm
18	Thông tin về người có công	<ul style="list-style-type: none"> - Số - Loại đối tượng - Họ và tên - Ngày, tháng, năm sinh - Giới tính - Quê quán - Dân tộc - Tôn giáo - Quốc tịch - Nơi thường trú
19	Thông tin về cán bộ, công chức, viên chức	<ul style="list-style-type: none"> - Họ và tên - Năm sinh - Quê quán - Trình độ - Chuyên ngành đào tạo - Số CMND - Chức danh chuyên môn - Chức danh nghề nghiệp - Hệ số lương - Và các thông tin khác

20	Thông tin về đánh giá tác động môi trường	<ul style="list-style-type: none"> - Số quyết định - Ngày tháng năm - Tên dự án - Chủ đầu tư - Và các thông tin khác
21	Thông tin về quy hoạch	<ul style="list-style-type: none"> - Số quyết định - Sơ đồ - Loại quy hoạch - Và các thông tin khác
22	Thông tin về vệ sinh an toàn thực phẩm	<ul style="list-style-type: none"> - Số - Tên cơ sở - Loại hình kinh doanh - Chủ cơ sở - Địa chỉ - Điện thoại

f. Danh mục CSDL dùng chung cấp tỉnh

Danh sách các phần tử dữ liệu trong CSDL dùng chung và ràng buộc:

Việc lựa chọn xây dựng các CSDL dùng chung cho tỉnh cũng phải dựa trên nguyên tắc, đó là đảm bảo việc chia sẻ các thông tin dùng chung cho toàn tỉnh, cung cấp chính xác, kịp thời các thông tin cho các hoạt động nghiệp vụ chung của tỉnh để giảm thiểu tối đa thời gian xử lý, phối hợp giữa các cơ quan, đơn vị trong tỉnh. Qua đó, cung cấp các DVC cho người dân một cách minh bạch, rõ ràng và giảm thiểu tối đa thời gian đi lại cho người dân. Hơn nữa, các CSDL dùng chung này cũng cần phải so sánh, tham chiếu đến các CSDL quốc gia hiện nay đang được xây dựng để có thể có lộ trình cũng như sự phối hợp triển khai cho phù hợp.

Ngoài ra, tùy theo tình hình thực tế để xem xét, cần nhắc đưa các dữ liệu khác phát sinh trong quá trình giải quyết TTHC, cũng như sự cần thiết của các dữ liệu đó để phục vụ quá trình quản lý nhà nước, hình thành dữ liệu dùng chung của tỉnh. Tuy vậy, việc hiện thực hóa việc xây dựng các CSDL cần phải có sự tham gia của các thành phần liên quan để đảm bảo tính đầy đủ, chính xác về mặt dữ liệu để tránh việc đầu tư, xây dựng trùng lặp. Cũng cần phải cân đối ngân sách của tỉnh trong việc đề xuất xây dựng CSDL phù hợp với việc cập nhật, duy trì Kiến trúc CQĐT của tỉnh Đắk Nông.

Qua phân tích và căn cứ vào bảng các dịch vụ dùng chung của tỉnh Đắk Nông, việc kết nối, sử dụng các CSDL quốc gia, các CSDL do các Bộ đã và đang triển khai sau và danh sách các dữ liệu dùng chung cho toàn tỉnh như sau:

Bảng 7: Kết nối, sử dụng CSDLQG và CSDL do các Bộ đã và đang xây dựng

STT	CSDL	Các thông tin cơ bản	Cơ quan chủ quản
1	CSDLQG về dân cư	<ul style="list-style-type: none"> - Số định danh/CMND - Họ và tên - Ngày, tháng, năm sinh - Giới tính 	Bộ Công an

STT	CSDL	Các thông tin cơ bản	Cơ quan chủ quản
		<ul style="list-style-type: none"> - Nơi đăng ký khai sinh - Quê quán - Dân tộc - Tôn giáo - Quốc tịch - Tình trạng hôn nhân - Nơi thường trú - Nơi ở hiện tại - Và các thông tin khác 	
2	CSDLQG về đăng ký doanh nghiệp	<ul style="list-style-type: none"> - Mã số doanh nghiệp - Tên doanh nghiệp - Ngành, nghề kinh doanh - Mã số địa điểm kinh doanh - Địa chỉ doanh nghiệp - Điện thoại - Email - Chủ sở hữu - Vốn điều lệ - Người đại diện theo pháp luật - Và các thông tin khác 	Bộ Kế hoạch và Đầu tư
3	CSDL đất đai quốc gia	<ul style="list-style-type: none"> - Nhóm dữ liệu về người: gồm dữ liệu người quản lý đất đai, nhà ở và tài sản khác gắn liền với đất, người sử dụng đất, chủ sở hữu nhà ở và tài sản khác gắn liền với đất, người có liên quan đến các giao dịch về đất đai, nhà ở và tài sản khác gắn liền với đất; - Nhóm dữ liệu về thửa đất: gồm dữ liệu không gian và dữ liệu thuộc tính của thửa đất; - Nhóm dữ liệu về tài sản gắn liền với đất: gồm dữ liệu không gian và dữ liệu thuộc tính của nhà ở và tài sản khác gắn liền với đất; - Nhóm dữ liệu về quyền: gồm dữ liệu thuộc tính về tình trạng sử dụng của thửa đất, nhà ở và tài sản khác gắn liền với đất; hạn chế quyền và nghĩa vụ trong sử dụng đất, sở hữu nhà ở và tài sản khác gắn liền với đất; giao dịch về đất đai, nhà ở và tài sản khác gắn liền với đất; 	Bộ Tài nguyên và Môi trường

STT	CSDL	Các thông tin cơ bản	Cơ quan chủ quản
		<ul style="list-style-type: none"> - Nhóm dữ liệu về thủy hệ: gồm dữ liệu không gian và dữ liệu thuộc tính về hệ thống thủy văn và hệ thống thủy lợi; - Nhóm dữ liệu về giao thông: gồm dữ liệu không gian và dữ liệu thuộc tính về hệ thống đường giao thông; - Nhóm dữ liệu về địa giới: gồm dữ liệu không gian và dữ liệu thuộc tính về mốc và đường địa giới hành chính các cấp; - Nhóm dữ liệu về địa danh và ghi chú: gồm dữ liệu không gian và dữ liệu thuộc tính về vị trí, tên của các đối tượng địa danh sơn văn, thủy văn, dân cư, và các ghi chú khác; - Nhóm dữ liệu về điểm khống chế tọa độ và độ cao: gồm dữ liệu không gian và dữ liệu thuộc tính về điểm khống chế tọa độ và độ cao trên thực địa phục vụ đo vẽ lập bản đồ địa chính; - Nhóm dữ liệu về quy hoạch: gồm dữ liệu không gian và dữ liệu thuộc tính về đường chỉ giới và mốc giới quy hoạch sử dụng đất, quy hoạch xây dựng, quy hoạch giao thông và các loại quy hoạch khác; chỉ giới hành lang an toàn bảo vệ công trình. 	
4	CSDL về hộ tịch	<ul style="list-style-type: none"> - Khai sinh - Tình trạng hôn nhân - Tình trạng giám hộ - Khai tử - Quốc tịch - Cha, mẹ, con - Và các thông tin khác 	Bộ Tư pháp
5	CSDL về thuế	<ul style="list-style-type: none"> - Mã số thuế - Họ và tên - CMND - Tỉnh/Thành phố cư trú - Ngày cấp mã số thuế 	Tổng cục Thuế

STT	CSDL	Các thông tin cơ bản	Cơ quan chủ quản
		<ul style="list-style-type: none"> - Cơ quan thuế quản lý - Và các thông tin khác 	
6	CSDL về đăng kiểm phương tiện	<ul style="list-style-type: none"> - Mã số hồ sơ đăng kiểm - Số đăng ký phương tiện - Chủ sở hữu phương tiện - Thời hạn đăng kiểm - Tình trạng phương tiện - Và các thông tin khác 	Cục Đăng kiểm – Bộ Giao thông vận tải
7	CSDL về bảo hiểm xã hội	<ul style="list-style-type: none"> - Họ và tên - Ngày sinh - Giới tính - Số CMND - Nơi cấp giấy khai sinh - Địa chỉ cư trú - Mã hộ gia đình - Quan hệ với chủ hộ - Mã số thẻ bảo hiểm - Địa chỉ đăng ký khám chữa bệnh - Thời hạn sử dụng - Và các thông tin khác 	Bảo hiểm xã hội Việt Nam
8	CSDL về đăng ký phương tiện	<ul style="list-style-type: none"> - Mã số đăng ký phương tiện - Tên chủ phương tiện - Số máy - Số khung - Địa chỉ thường trú - Biển số đăng ký - Nhân hiệu - Màu sơn - Và các thông tin khác 	Bộ Công an
9	CSDL về lý lịch tư pháp	<ul style="list-style-type: none"> - Họ và tên - Ngày, tháng, năm sinh - Nơi sinh - Quốc tịch - Giới tính - Nơi thường trú - Nơi tạm trú - CMND - Họ và tên cha - Họ và tên mẹ - Họ và tên vợ/chồng - Tình trạng án tích 	Bộ Tư pháp
10	CSDL về hộ chiếu phổ thông	<ul style="list-style-type: none"> - Loại - Mã số - Số hộ chiếu - Họ và tên - Quốc tịch 	Cục Quản lý xuất nhập cảnh – Bộ Công an

STT	CSDL	Các thông tin cơ bản	Cơ quan chủ quản
		<ul style="list-style-type: none"> - Ngày sinh - Nơi sinh - Số CMND - Giới tính - Ngày cấp - Ngày hết hạn - Nơi cấp 	
11	CSDL về thông quan điện tử	<ul style="list-style-type: none"> - Số - Ngày đăng ký - Tên Cục - Tên Chi cục - Mã số thuế đơn vị nhập khẩu - Tên đơn vị nhập khẩu - Tên đơn vị xuất khẩu - Loại hình - Số hợp đồng - Ngày tháng năm hợp đồng - Số hóa đơn - Ngày tháng năm hóa đơn - Nước xuất khẩu - Cảng, địa điểm xếp hàng - Cảng, địa điểm dỡ hàng 	Tổng cục Hải quan
12	CSDL về báo cáo tài chính	<ul style="list-style-type: none"> - Tên công ty - Địa chỉ - Năm báo cáo tài chính - Tài sản - Mã số - Thuyết minh - Số cuối năm - Số đầu năm 	Tổng cục Thuế
13	CSDL về người có công	<ul style="list-style-type: none"> - Số - Loại đối tượng - Họ và tên - Ngày, tháng, năm sinh - Giới tính - Quê quán - Dân tộc - Tôn giáo - Quốc tịch - Nơi thường trú 	Bộ Lao động, Thương binh và Xã hội
14	CSDL về cán bộ, công chức, viên chức	<ul style="list-style-type: none"> - Họ và tên - Năm sinh - Quê quán - Trình độ - Chuyên ngành đào tạo - Số CMND - Chức danh chuyên môn 	Bộ Nội vụ



STT	CSDL	Các thông tin cơ bản	Cơ quan chủ quản
		<ul style="list-style-type: none"> - Chức danh nghề nghiệp - Hệ số lương - Và các thông tin khác 	
15	CSDL về hộ chiếu công vụ, ngoại giao	<ul style="list-style-type: none"> - Loại - Mã số - Số hộ chiếu - Họ và tên - Quốc tịch - Ngày sinh - Nơi sinh - Số CMND - Giới tính - Ngày cấp - Ngày hết hạn - Nơi cấp 	Bộ Ngoại giao

CSDL dùng chung cho toàn tỉnh Đắk Nông cần đáp ứng được các yêu cầu:

(1) Dữ liệu được lưu tại Trung tâm dữ liệu của tỉnh, do cơ quan chủ quản chịu trách nhiệm quản lý, dữ liệu số hóa phải được bảo đảm có giá trị pháp lý theo quy định. Dữ liệu có thể được chia sẻ với các cơ quan trong địa bàn tỉnh, hoặc với các tỉnh khác hoặc với các cơ quan Trung ương tùy theo nhu cầu, trách nhiệm giữa các bên.

(2) Dữ liệu được lưu trữ nhằm mục đích phục vụ cho công tác quản lý, cập nhật, chia sẻ với các cơ quan liên quan trong địa bàn tỉnh và với các tỉnh, các bộ, ngành khi có nhu cầu thực tế. Dữ liệu này cũng được thu thập để nhằm mục đích xây dựng CSDL về giải quyết TTHC.

(3) Dữ liệu được thu thập, cập nhật và lưu trữ từ việc thực hiện các TTHC của người dân và doanh nghiệp.

(4) Dữ liệu được thu thập, chuẩn hóa, xác thực và được lưu trữ nhằm mục đích chia sẻ với các đơn vị liên quan để tăng khả năng tra cứu, xuất thông tin trong quá trình giải quyết TTHC, thu ngắn thời gian xử lý hồ sơ TTHC. Các dữ liệu này cũng là những thành phần quan trọng để phục vụ cho việc xây dựng kho dữ liệu của tỉnh nhằm mục đích thống kê, phân tích, báo cáo sau này.

Bảng 8: Danh sách các thông tin dữ liệu dùng chung cho toàn tỉnh Đắk Nông

STT	Dữ liệu dùng chung	Các thông tin cơ bản	Cơ quan chủ quản
1	Dữ liệu về chứng nhận đầu tư trong nước tỉnh Đắk Nông	<ul style="list-style-type: none"> - Mã số giấy chứng nhận đầu tư - Tên chủ đầu tư - Địa chỉ - Địa điểm thực hiện dự án đầu tư - Quy mô đầu tư - Tổng vốn đầu tư - Thời gian thực hiện - Tiến độ - Và các thông tin khác 	UBND tỉnh
2	Dữ liệu về giấy phép xây dựng	<ul style="list-style-type: none"> - Mã số giấy phép - Ngày, tháng, năm cấp - Cấp cho: Tên người dân/doanh nghiệp/tổ chức - Địa chỉ công trình - Tên công trình - Vị trí xây dựng - Loại và cấp công trình - Chỉ giới xây dựng - Diện tích xây dựng - Tổng diện tích sàn - Chiều cao công trình - Số tầng xây dựng 	Sở Xây dựng

STT	Dữ liệu dùng chung	Các thông tin cơ bản		Cơ quan chủ quản
		- Hiệu lực giấy phép		
3	Dữ liệu về chứng chỉ hoạt động xây dựng	<p>Dữ liệu về chứng chỉ hành nghề hoạt động xây dựng của cá nhân bao gồm:</p> <ul style="list-style-type: none"> - Mã số chứng chỉ - Họ và tên - Số CMND - Ngày cấp, nơi cấp - Ngày, tháng, năm sinh - Địa chỉ thường trú - Số điện thoại - Trình độ chuyên môn - Đơn vị công tác - Lĩnh vực hoạt động xây dựng - Hạn sử dụng 	<p>Dữ liệu về chứng chỉ hành nghề hoạt động xây dựng của tổ chức bao gồm:</p> <ul style="list-style-type: none"> - Mã số chứng chỉ - Tên tổ chức - Giấy chứng nhận đăng ký doanh nghiệp/Quyết định thành lập - Tên người đại diện theo pháp luật - Quốc tịch - Địa chỉ trụ sở chính - Số điện thoại - Vốn điều lệ - Phạm vi hoạt động xây dựng - Hạn sử dụng 	Sở Xây dựng
4	Dữ liệu về an toàn phòng cháy chữa cháy	<ul style="list-style-type: none"> - Số giấy phép - Họ và tên của chủ cơ sở được cấp giấy phép - Chức vụ của chủ cơ sở - Đại diện cho - Ngày lập biên bản kiểm tra - Địa chỉ cơ sở 		Cảnh sát Phòng cháy chữa cháy tỉnh
5	Dữ liệu về giấy chứng nhận an toàn thực phẩm	<ul style="list-style-type: none"> - Số giấy chứng nhận - Hiệu lực - Tên cơ sở - Tên chủ cơ sở - Địa chỉ cơ sở - Điện thoại - Ngành nghề kinh doanh đủ điều kiện an toàn thực phẩm 		Sở Công Thương
6	Dữ liệu về đánh giá tác động môi trường	<ul style="list-style-type: none"> - Số quyết định - Ngày tháng năm - Tên dự án - Tên chủ đầu tư - Và các thông tin khác 		Sở Tài nguyên và Môi trường
7	Dữ liệu về quy hoạch	<ul style="list-style-type: none"> - Số quyết định - Sơ đồ - Loại quy hoạch 		Sở Xây dựng

STT	Dữ liệu dùng chung	Các thông tin cơ bản	Cơ quan chủ quản
		- Và các thông tin khác	
8	Dữ liệu về vệ sinh an toàn thực phẩm	- Số giấy chứng nhận - Tên cơ sở - Loại hình kinh doanh - Tên chủ cơ sở - Địa chỉ cơ sở - Điện thoại	Sở Y tế

Ngoài các đề xuất về việc sử dụng các dữ liệu nêu trên, Kiến trúc CQĐT tỉnh Đắk Nông còn có những CSDL dùng chung khác, phục vụ các hệ thống, ứng dụng, dịch vụ dùng chung thuộc Kiến trúc.

2. Kiến trúc ứng dụng

a. Hiện trạng các ứng dụng đang sử dụng

Ứng dụng cung cấp dịch vụ và dữ liệu thông tin

Ứng dụng cung cấp dịch vụ thông tin là Cổng TTĐT tỉnh và các Cổng, trang thông tin điện tử của các sở, ban, ngành, UBND huyện, thành phố.

Danh sách Cổng TTĐT tỉnh và các cổng, trang thông tin điện tử của các cơ quan nhà nước trên địa bàn tỉnh cụ thể như sau:

Bảng 9: Cổng TTĐT tỉnh và các cổng, trang thông tin điện tử của các cơ quan, đơn vị trên địa bàn tỉnh

STT	CƠ QUAN, ĐƠN VỊ	TÊN MIỀN
I	CỔNG TTĐT TỈNH VÀ CÁC CỔNG THÀNH PHẦN	
1.	Cổng thông tin điện tử tỉnh Đắk Nông	https://daknong.gov.vn/
2.	Hội đồng nhân dân tỉnh	http://hdnd.daknong.gov.vn/
II	CÁC HUYỆN, THÀNH PHỐ	
3.	Thành phố Gia Nghĩa	http://gianghia.daknong.gov.vn/
4.	Huyện Đắk Song	http://daksong.daknong.gov.vn/
5.	Huyện Tuy Đức	http://tuyduc.daknong.gov.vn/
6.	Huyện Đắk R'lấp	http://dakrlap.daknong.gov.vn/
7.	Huyện Đắk Mil	http://dakmil.daknong.gov.vn/
8.	Huyện Đắk Glong	http://dakglong.daknong.gov.vn/
9.	Huyện Cư Jút	http://cujut.daknong.gov.vn/

STT	CƠ QUAN, ĐƠN VỊ	TÊN MIỀN
10.	Huyện Krông Nô	http://krongno.daknong.gov.vn/
III	SỞ, BAN, NGÀNH	
11.	Sở Giáo dục và Đào tạo	http://daknong.edu.vn/
12.	Sở Kế hoạch và Đầu tư	http://skhdt.daknong.gov.vn/
13.	Sở Khoa học và Công nghệ	http://skhcn.daknong.gov.vn/
14.	Sở Nội vụ	http://snv.daknong.gov.vn/
15.	Sở Tư pháp	http://stp.daknong.gov.vn/
16.	Sở Nông nghiệp và Phát triển nông thôn	http://snnptnt.daknong.gov.vn/
17.	Sở Xây dựng	http://sxd.daknong.gov.vn/
18.	Sở Y tế	http://syt.daknong.gov.vn/
19.	Sở Tài nguyên và Môi trường	http://stnmt.daknong.gov.vn/
20.	Sở Thông tin và Truyền thông	http://stttt.daknong.gov.vn/
21.	Sở Lao động, Thương binh và Xã hội	http://sldtbxh.daknong.gov.vn/
22.	Sở Giao thông Vận tải	http://sgtvt.daknong.gov.vn/
23.	Sở Văn hóa, Thể thao và Du lịch	http://svhttdl.daknong.gov.vn/
24.	Sở Tài chính	http://stc.daknong.gov.vn/
25.	Sở Công thương	http://sct.daknong.gov.vn/
26.	Ban dân tộc	http://bdt.daknong.gov.vn/
27.	Thanh Tra tỉnh	http://thanhtra.daknong.gov.vn/
IV	ĐƠN VỊ KHÁC	
28.	Tỉnh Đoàn	http://www.tinhdoandaknong.org.vn/
29.	Trung tâm xúc tiến đầu tư tỉnh	http://ipc.daknong.gov.vn/
30.	Liên đoàn lao động	http://ldld.daknong.gov.vn/
31.	Đài Phát thanh - Truyền hình tỉnh	http://truyenhinhdaknong.vn/
32.	Trung tâm giới thiệu việc làm	http://vldaknong.vieclamvietnam.gov.vn/
33.	Báo Đắk Nông	http://baodaknong.org.vn/
34.	Trung tâm Khuyến công và Xúc tiến thương mại	http://khuyencong.daknong.gov.vn
V	CƠ QUAN TRỰC THUỘC TRUNG ƯƠNG	
35.	Công an Tỉnh	http://congan.daknong.gov.vn/
36.	Bảo hiểm xã hội tỉnh	https://daknong.baohiemxahoi.gov.vn/

STT	CƠ QUAN, ĐƠN VỊ	TÊN MIỀN
37.	Kho bạc nhà nước tỉnh	https://daknong.gov.vn/kho-bac-nha-nuoc-tinh

Cổng TTĐT tỉnh và các trang TTĐT của các sở, ngành, địa phương được vận hành, cập nhật dữ liệu theo quy định. Các Cổng TTĐT đã cơ bản đăng tải công khai các thông tin theo quy định tại Nghị định 43/2011/NĐ-CP ngày 13/6/2011 của Chính phủ, qua đó góp phần đẩy mạnh minh bạch và tiếp cận thông tin của các tổ chức, doanh nghiệp và người dân với các cơ quan Nhà nước.

Cổng TTĐT tỉnh hiện cung cấp danh mục TTHC 3 cấp gồm 2.399 TTHC, trong đó, chủ yếu là DVCTT mức độ 1 và 2. Trên địa bàn tỉnh hiện có 659 danh mục TTHC DVCTT mức độ 3 và 4.

Ứng dụng CNTT tại Bộ phận một cửa

Hệ thống dịch vụ công trực tuyến tích hợp ứng dụng một cửa điện tử liên thông của tỉnh được triển khai cho toàn tỉnh bao gồm: 19/19 sở ngành tập trung tại Trung tâm Hành chính công của tỉnh; 08/08 UBND huyện, thị xã; 71/71 xã, phường, thị trấn.

Ngoài Cổng dịch vụ công trực tuyến được triển khai tập trung tại Trung tâm Hành chính công của tỉnh, còn có 04/18 Sở, ngành sử dụng Hệ thống một cửa điện tử liên thông được Bộ, ngành Trung ương đầu tư và quản lý gồm: Sở Giao thông vận tải, Sở Kế hoạch và Đầu tư, Sở Tư pháp, Sở Tài chính.

Hiện nay, các Hệ thống một cửa điện tử đang được sử dụng trên địa bàn tỉnh chưa thực hiện việc kết nối liên thông giữa Hệ thống một cửa điện tử với các hệ thống, phần mềm ứng dụng, xử lý nghiệp vụ của các đơn vị chuyên môn, hệ thống cung cấp dịch vụ công trực tuyến; việc kết nối, chia sẻ thông tin với các hệ thống thông tin, cơ sở dữ liệu liên quan khác.

Ứng dụng CNTT trong nội bộ cơ quan nhà nước

- Triển khai Hệ thống quản lý văn bản và điều hành, sử dụng văn bản điện tử

Hệ thống Văn phòng điện tử và điều hành (iOffice): Đã được tích hợp chữ ký số, chứng thư số do Ban cơ yếu Chính phủ cấp đã được triển khai đồng bộ 100% các cơ quan từ cấp tỉnh đến cấp xã (bao gồm các đơn vị sự nghiệp công lập), đảm bảo kết nối liên thông với trực liên thông văn bản quốc gia, tạo điều kiện thuận lợi cho việc trao đổi, sử dụng văn bản điện tử qua Hệ thống quản lý văn bản và điều hành, rút ngắn thời gian xử lý văn bản, thuận lợi cho việc chia sẻ, sử dụng lại văn bản điện tử, giảm chi phí hành chính, nâng cao hiệu quản lý, điều hành của cơ quan, tổ chức trên địa bàn tỉnh Đắk Nông. Trong 9 tháng đầu năm 2019, tỷ lệ trao đổi văn bản điện tử đã tăng lên đáng kể, cụ thể:

+ Tỷ lệ văn bản trao đổi giữa các cơ quan hành chính nhà nước hoàn toàn dưới dạng điện tử: khoảng trên 90%.

+ Tỷ lệ văn bản trao đổi giữa các cơ quan hành chính nhà nước dưới dạng điện tử và song song với văn bản giấy: khoảng 10%.

+ Tỷ lệ gửi, trao đổi văn bản điện tử được thống kê tại Văn phòng UBND tỉnh đạt 99,7% (Tỷ lệ văn bản điện tử/trên tổng số văn bản 120.407/120.737).

Hiện nay, tỉnh đã triển khai gửi nhận văn bản điện tử từ Văn phòng UBND tỉnh với các Bộ, ngành, đơn vị ở Trung ương qua Trục liên thông văn bản quốc gia.

- Hệ thống thư điện tử công vụ của tỉnh

Sau khi tiến hành rà soát, thu hồi và cấp mới, toàn tỉnh 5.899 hộp thư điện tử công vụ, trong đó 3.565 hộp thư là thư điện tử cá nhân, đạt 100% cán bộ, công chức được cấp Hộp thư điện tử công vụ để trao đổi thông tin điện tử trên môi trường mạng. Tỷ lệ cán bộ, công chức, viên chức thường xuyên sử dụng thư điện tử công vụ trao đổi trong công việc đạt khoảng 92%.

- Triển khai ứng dụng chữ ký số chuyên dùng do Ban Cơ yếu Chính phủ cấp

Việc quản lý sử dụng chữ ký số chuyên dùng như thu hồi chữ ký số, cập nhật thay đổi thông tin chữ ký số, khôi phục mật khẩu chữ ký số...theo quy định. Tính đến tháng 9/2019, toàn tỉnh có 2.002 cán bộ, công chức, cán bộ lãnh đạo, cán bộ kế toán có chữ ký số, chứng thư số phục vụ công tác chuyên môn.

Hiện tại, tỉnh đang thực hiện nâng cấp phần mềm Quản lý và điều hành văn bản của tỉnh để triển khai việc tích hợp chữ ký số trên thiết bị di động vào phần mềm Quản lý và điều hành văn bản.

- Triển khai ISO điện tử

Hiện nay, Hệ thống quản lý chất lượng theo Tiêu chuẩn quốc gia TCVN ISO 9001:2015 (gọi là ISO điện tử) đã được triển khai vào hoạt động của 78 cơ quan, đơn vị hành chính nhà nước trên địa bàn tỉnh. Trong đó: cấp tỉnh có 18/19 sở ngành và 09 đơn vị trực thuộc; cấp huyện có 05/08 huyện, thị xã; cấp xã có 46/71 xã, phường, thị trấn. Tỉnh đã tiến hành tập huấn tập trung việc sử dụng khi tính áp dụng Hệ thống quản lý chất lượng theo Tiêu chuẩn quốc gia ISO TCVN 9001:2015 cho các cơ quan, đơn vị với gần 100 lượt cán bộ, công chức và 31 lớp trực tiếp tại các sở, ban, ngành, UBND các huyện, thị xã.

b. Mô tả nhu cầu phát triển hoặc nâng cấp các thành phần ứng dụng

- Xây dựng, phát triển nền tảng tích hợp, chia sẻ dữ liệu tỉnh Đắk Nông (LGSP) và các ứng dụng dùng chung như: dịch vụ xác thực một lần (SSO), dịch vụ chữ ký số, dịch vụ thanh toán trực tuyến, dịch vụ tin nhắn tự động (SMS),... tuân thủ Kiến trúc Chính quyền điện tử tỉnh Đắk Nông, bảo đảm tích hợp, kết nối liên thông và chia sẻ dữ liệu giữa các hệ thống thông tin trong nội bộ tỉnh và kết nối liên thông với hệ thống thông tin của Chính phủ, Bộ, ngành Trung ương.

- Triển khai hệ thống Cổng dịch vụ công trực tuyến, hệ thống thông tin một cửa điện tử theo hướng dẫn và lộ trình của Ngân hàng Nhà nước Việt Nam. Đẩy mạnh

triển khai để án thanh toán không dùng tiền mặt, đặc biệt là thanh toán không dùng tiền mặt đối với dịch vụ công (thuế, điện, nước, học phí, viện phí, an sinh xã hội,...). Thực hiện các biện pháp bảo đảm an toàn tài sản, an ninh mạng trong ứng dụng công nghệ thông tin theo quy định.

3. Kiến trúc dữ liệu

a. Hiện trạng các CSDL

Dịch vụ cung cấp thông tin về tình hình phát triển kinh tế, xã hội của tỉnh cung cấp các dữ liệu:

- + Dữ liệu về lịch sử Đăk Nông.
- + Dữ liệu về bản đồ hành chính tỉnh.
- + Dữ liệu về cơ sở hạ tầng.
- + Dữ liệu về điều kiện tự nhiên.
- + Dữ liệu về sơ đồ tổ chức bộ máy.
- + Dữ liệu về cải cách hành chính.
- + Dữ liệu về lịch làm việc của Lãnh đạo tỉnh.
- + Dữ liệu về thông tin tiếp dân của Lãnh đạo tỉnh.
- + Dữ liệu về thông tin đất đai, quy hoạch, đấu thầu, nghiên cứu khoa học, ngân sách, giá cả hàng hóa.
- + Dữ liệu về văn bản quy phạm pháp luật.
- + Dữ liệu về công báo.
- + Dữ liệu về thư viện pháp luật.
- + Dữ liệu về nhà đầu tư.
- + Dữ liệu về thông tin TTHC và DVCTT mức độ 3, mức độ 4.
- + Dữ liệu về Kinh tế xã hội, hợp tác đầu tư, thông tin đối ngoại.
- + Dữ liệu về thông tin chỉ đạo điều hành của UBND.
- + Dữ liệu về tiếp nhận, xử lý phản án, kiến nghị của người dân, doanh nghiệp.
- + Dữ liệu về Website của các sở, ban, ngành, huyện, xã và các đơn vị khác.

Dịch vụ cung cấp thông tin về đăng ký và xử lý TTHC cung cấp những dữ liệu:

- + Dữ liệu về danh sách TTHC của tỉnh.
- + Dữ liệu về mã, tên, cơ quan công bố, cơ quan thực hiện, lĩnh vực của TTHC.
- + Dữ liệu về Tên TTHC, mức độ DVC, lĩnh vực, cơ quan quản lý, quy trình tiếp nhận, xử lý hồ sơ của DVCTT mức độ 3, 4.
- + Dữ liệu về tình hình xử lý hồ sơ chung của toàn tỉnh, của từng đơn vị theo từng tháng (Dữ liệu về hồ sơ tiếp nhận, hồ sơ đã giải quyết, số hồ sơ giải quyết đúng hạn).
- + Dữ liệu về công dân đăng ký sử dụng (số lượng, Họ và tên, Số CMND/hộ chiếu/CCCD, ngày sinh, email, số điện thoại.....).
- + Dữ liệu về cán bộ xử lý TTHC (Số lượng, tên cán bộ, mã cán bộ, số CMND/CCCD, ngày sinh, email,...).

- + Dữ liệu về tổ chức đăng ký sử dụng (Loại tài khoản, Tên, Mã số thuế, Mã giấy phép, ngày cấp, email,...).
- + Và các dữ liệu khác.

Dữ liệu do dịch vụ nội bộ cung cấp:

i. Dữ liệu nội bộ dùng chung cấp tỉnh:

Dữ liệu về Email công vụ (số lượng email công vụ đã cấp, tên, danh sách email công vụ, họ và tên, tên đơn vị làm việc, số điện thoại, ngày tháng năm sinh..., số lượng văn bản điện tử đã chuyển qua đường email...).

Dữ liệu về quản lý tài sản công: Danh mục tài sản công, mã tài sản công, tên tài sản công, ngày mua, ngày khấu hao, ngày bàn giao, đơn vị bàn giao, đơn vị quản lý, họ và tên cán bộ quản lý,...

Dữ liệu về cán bộ, công chức, viên chức và đánh giá cán bộ công chức, viên chức (Họ và tên, giới tính, ngày sinh, số điện thoại, email, trạng thái làm việc, tên đăng nhập, mã cán bộ, đơn vị công tác, chức danh, chức vụ khác, dân tộc, số CMND/CCCD, nơi cấp, quê quán, hộ khẩu thường trú, hộ khẩu tạm trú, ngày ký hợp đồng, ngày tuyển dụng tập sự, Ngày hết hạn tập sự, ngày bổ nhiệm ngạch, mã ngạch, bậc lương, hệ số, thời điểm nâng lương, phụ cấp chức vụ, phụ cấp khác, trình độ chuyên môn cao nhất, chuyên ngành, trình độ lý luận chính trị, quản lý nhà nước, trình độ tiếng anh, trình độ ngoại ngữ khác, trình độ tin học, ngày vào đảng, đơn vị kết nạp, ngày chính thức vào đảng, hình thức khen thưởng cao nhất, số sổ BHXH...).

Dữ liệu về quản lý văn bản điều hành.

Dữ liệu về chữ ký số: Số lượng chữ ký số công vụ đã được cấp, danh mục các cán bộ đã được cấp chữ ký số, danh mục các văn bản được ký số...

Dữ liệu về thi đua khen thưởng.

ii. Dữ liệu chuyên ngành trong tỉnh:

- **Ngành Y tế**

- + Dữ liệu quản lý bệnh viện.
- + Dữ liệu của quản lý y tế cơ sở: Dữ liệu về khám bệnh, hồ sơ bệnh án, báo cáo khám bệnh, danh sách bệnh nhân nhập viện, quản lý danh sách bệnh nhân, danh sách bệnh nhân xuất viện, xác nhận chi phí bảo hiểm y tế, viện phí nội trú, dữ liệu báo cáo bảo hiểm y tế cấp xã, huyện, tỉnh.

- **Ngành Giáo dục và Đào tạo:**

- + Dữ liệu về quản lý nhân sự.

- **Dữ liệu ngành Tài nguyên và Môi trường:**

- + Dữ liệu về quản lý đất đai.

- **Dữ liệu ngành Giao thông vận tải:**

- + Dữ liệu về quản lý đào tạo, sát hạch, cấp đổi giấy phép lái xe.

- **Dữ liệu ngành Lao động, Thương binh và xã hội:**

- + Dữ liệu về thông tin cung cầu lao động.
- + Dữ liệu về tài chính trợ cấp ưu đãi người có công.
- + Dữ liệu về CSDL về an sinh xã hội.
- + Dữ liệu về người có công.
- **Dữ liệu ngành Nội vụ:**
 - + Dữ liệu về điều tra xã hội học.
- **Dữ liệu Ngành Thông tin và Truyền thông:**
 - + Dữ liệu quản lý trạm thông tin di động BTS.
- **Dữ liệu ngành Xây dựng:**
 - + Dữ liệu về công bố công khai quy hoạch xây dựng tỉnh Đắk Nông;
 - + Dữ liệu về quản lý thông tin địa lý quy hoạch xây dựng GIS.
- iii. Dữ liệu ngành dọc triển khai từ trung ương xuống địa phương:
 - **Dữ liệu ngành Công an:**
 - + Dữ liệu đăng ký xe: Loại phương tiện, mã phương tiện, ngày đăng ký, niên hạn sử dụng, ngày hết hạn, mã số máy, tình trạng phương tiện, họ và tên chủ phương tiện...
 - + Dữ liệu quản lý tai nạn giao thông đường bộ: Số lượng tai nạn giao thông, ngày tai nạn, Số lượng người gặp nạn, số lượng người chết, địa điểm xảy ra tại nạn giao thông, quá trình xử lý...
 - + Dữ liệu thông tin chứng minh nhân dân, thẻ căn cước công dân...
 - **Ngành Kế hoạch và Đầu tư:**
 - + Dữ liệu đăng ký doanh nghiệp: Tên doanh nghiệp, mã số doanh nghiệp, địa chỉ trụ sở chính, ngành, nghề kinh doanh, tên người đại diện theo pháp luật, mẫu dấu của doanh nghiệp, tình trạng pháp lý của doanh nghiệp...
 - + Dữ liệu theo dõi, giám sát và đánh giá các dự án đầu tư sử dụng vốn của Nhà nước: Đơn vị; Đơn vị con; Mã QHNS/Số QĐ; Tên dự án; Hình thức quản lý; Ngành kinh tế; Chủ đầu tư; Hình thức đầu tư; Nhóm dự án; Ban quản lý dự án...
 - + Dữ liệu mạng đấu thầu quốc gia: Loại thông tin; Số TBMT; Tên gói thầu; Bên mời thầu; Nguồn vốn; Ngày đăng tải; Số CBDMDA; Tên dự án; Chủ đầu tư...
 - **Ngành Tư pháp:**
 - + Dữ liệu lý lịch tư pháp: Họ và tên, tên gọi khác, giới tính, ngày sinh, nơi sinh, quốc tịch, dân tộc, nơi thường trú, nơi tạm trú, Số CMND/CCCD/Hộ chiếu; Ngày cấp, nơi cấp, số điện thoại, email, Họ tên cha, ngày sinh, họ tên mẹ, ngày sinh, họ tên vợ (chồng), ngày sinh...
 - + Dữ liệu về văn bản pháp luật: loại văn bản, cơ quan ban hành, tình trạng hiệu lực, thời gian ban hành, số văn bản, ...
 - + Dữ liệu về quốc tịch: Tên cơ quan, Trạng thái hồ sơ, loại hồ sơ, ngày nhận hồ sơ, mã hồ sơ, Họ và tên, giới tính, ngày sinh, điện thoại, nơi sinh (quốc gia, quận, huyện, thành phố), nơi đăng ký khai sinh (quốc gia, quận, huyện, thành phố), Số CMND/CCCD/hộ chiếu, ngày cấp, cơ quan cấp, địa chỉ cư trú hiện nay, nghề nghiệp, nơi làm việc, giấy tờ kèm theo...

- **Dữ liệu ngành Giao thông vận tải:**
- + Dữ liệu về Giấy phép lái xe: Họ và tên, ngày tháng năm sinh, số CMND, số GPLX, giới tính, quốc tịch, địa chỉ, năm trúng tuyển, hạng GPLX, ảnh chân dung...
- **Dữ liệu ngành Nội vụ:**
- + Dữ liệu cán bộ công chức, viên chức;
- + Dữ liệu về hồ sơ khen thưởng điện tử ngành thi đua, khen thưởng.
- **Dữ liệu ngành Tài chính:**
- + Dữ liệu ngân sách và kho bạc (TABMIS): Tên đơn vị, mã số, nội nghiệp vụ thu chi, số tiền, địa bàn...
- + Dữ liệu về Quản lý tài sản công trên 500 triệu: Tên đơn vị, mã số, Loại tài sản, tên Tài sản, năm đưa vào sử dụng, khấu hao, địa bàn...
- + Dữ liệu về thanh toán điện tử liên kho bạc trong điều kiện vận hành TABMIS: Tên đơn vị, mã số, nội nghiệp vụ thu chi, số tiền, địa bàn...
- + Dữ liệu về Chương trình quản lý ngân sách nhà nước: Tên đơn vị, mã số, nội nghiệp vụ thu chi, số tiền, địa bàn.
- + Dữ liệu về mã số cho các đơn vị có quan hệ với ngân sách nhà nước: Tên đơn vị, dự án, mã số tương ứng, thông tin địa chỉ đơn vị...
- + Dữ liệu về Hệ thống thuế tích hợp TMS: Dữ liệu quản lý thuế các loại thuế của toàn ngành...
- + Dữ liệu về kê khai thuế qua mạng: Tên cá nhân, mã số, nội nghiệp vụ thu, số tiền, đơn vị, địa bàn...
- **Dữ liệu ngành Ngân hàng:**
- + Dữ liệu báo cáo thống kê.
- **Dữ liệu ngành Lao động, Thương binh và xã hội:**
- + Dữ liệu về đối tượng bảo trợ xã hội: Họ và tên đối tượng bảo trợ, số lượng, danh sách đối tượng bảo trợ, tuổi, giới tính, ngày tháng năm sinh, ...
- + Dữ liệu về Hộ nghèo, cận nghèo: Danh sách hộ nghèo, cận nghèo; địa chỉ...
- + Dữ liệu về dữ liệu trẻ em.
- + Dữ liệu về dữ liệu cung lao động: Họ và tên người lao động, số lượng, ngày tháng năm sinh, giới tính, dân tộc,...
- + Dữ liệu về cầu lao động: Dân số có tuổi từ 15 trở lên, lực lượng lao động, lao động có việc làm, thất nghiệp, không tham gia hoạt động kinh tế, trình độ chuyên môn kỹ thuật, lao động đã quan đào tạo, Tổng số doanh nghiệp trên địa bàn, tổng số lao động, nhu cầu tuyển dụng lao động, quy mô lao động, loại hình doanh nghiệp, lao động chia theo nhóm nghề, Lao động chia theo lĩnh vực kinh doanh...
- + Dữ liệu về dạy nghề: Danh sách các trường nghề, danh sách nghề đào tạo, số lượng lao động được đào tạo nghề....
- + Dữ liệu về tài chính trợ cấp ưu đãi người có công: Họ và tên; ngày tháng năm sinh; Nguyên quán, Trú quán, Thuộc đối tượng trợ cấp ưu đãi; Số sổ trợ cấp; Tỷ lệ suy giảm khả năng lao động;...

- + Dữ liệu về tai nạn lao động: Địa chỉ cơ quan quản lý tai nạn, Điện thoại, Email, Thời gian xảy ra tai nạn, địa điểm xảy ra tai nạn; Họ và tên nạn nhân, năm sinh, giới tính, nghề nghiệp, tình trạng tai nạn (Chết, bị thương nặng/nhẹ).
- + Dữ liệu về an sinh xã hội quốc gia: Loại đối tượng (cần trợ giúp, hộ nghèo, người có công với cách mạng, tham gia bảo hiểm thất nghiệp...), Họ và tên, năm sinh, địa chỉ thường trú....
- **Dữ liệu ngành Xây dựng:**
- + Dữ liệu thông tin thống kê ngành xây dựng: (Theo thông tư 06/2018/TT-BXD ngày 08/8/2018) Tổng số công trình khởi công mới trên địa bàn, tổng số giấy phép xây dựng được cấp; tổng số công trình vi phạm quy định trật tự xây dựng trên địa bàn; Tổng số sự cố về công trình xây dựng; Tổng số công trình được chấp thuận nghiệm thu đưa vào sử dụng; Tổng số sự cố kỹ thuật gây mất an toàn lao động trong thi công xây dựng công trình....
- **Dữ liệu ngành Bảo hiểm:**
- + Dữ liệu bảo hiểm xã hội: Loại chế độ bảo hiểm xã hội; Danh sách người tham gia bảo hiểm bắt buộc, danh sách người tham gia bảo hiểm xã hội tự nguyện, Mã số định danh/Mã công dân; Mã cá nhân/Mã công dân dự phòng; Mã hộ gia đình; Họ tên nhân khẩu; Họ tên khác; địa chỉ...
- + Dữ liệu về giao dịch BHXH điện tử: Tên cơ quan BHXH; Tên cơ quan tổ chức; Mã số thuế; Mã số bảo hiểm xã hội; Địa chỉ liên hệ; người liên hệ; địa chỉ thư điện tử; điện thoại di động; ...
- **Dữ liệu quản lý văn phòng (Văn phòng chính phủ):**
- + Dữ liệu theo dõi tình hình thực hiện chỉ đạo của Chính phủ, Thủ tướng Chính phủ:
- + Dữ liệu TTHC: Danh sách, số lượng, tên TTHC, mã số, cơ quan công bố/công khai; cơ quan thực hiện, lĩnh vực, quy trình xử lý...
- **Dữ liệu ngành Công Thương:**
- + Dữ liệu hồ chứa thủy điện: Tên Đập; Địa điểm xây dựng; nhiệm vụ; năm xây dựng; lưu vực sông; năm xây dựng; Diện tích lưu vực; Dung tích; mức nước.
- **Dữ liệu ngành Y tế:**
- + Dữ liệu bệnh nhân khám chữa bệnh.
- + Dữ liệu về đăng ký cấp phép hành nghề khám bệnh - chữa bệnh : Thông tin về người đăng ký cấp phép hành nghề, cơ sở xin cấp phép hoạt động...
- + Dữ liệu về quản lý trang thiết bị y tế : Công bố đủ điều kiện sản xuất trang thiết bị y tế ; Công bố tiêu chuẩn áp dụng đối với trang thiết bị y tế thuộc loại A ; Công bố đủ điều kiện mua bán trang thiết bị y tế loại B, C, D.
- **Dữ liệu ngành Nông nghiệp và Phát triển nông thôn:**
- + Dữ liệu thống kê của Bộ Nông nghiệp và Phát triển nông thôn: Thống kê số liệu sản xuất nông, lâm nghiệp.
- **Dữ liệu ngành Giáo dục và Đào tạo:**

- + Dữ liệu giáo dục và đào tạo : Quản lý giáo viên, năng lực phẩm chất (Họ và tên, mã cán bộ, địa chỉ công tác, năm công tác, trình độ chuyên môn...); Cơ sở vật chất nhà trường ...
- + Dữ liệu về Phổ cập giáo dục – Xóa mù chữ : Dữ liệu điều tra về học sinh, gia đình gồm: Tên cha mẹ, học sinh, độ tuổi...
- + Dữ liệu thống kê EMIS : Tổng hợp quy mô, số lượng, chất lượng giáo dục học sinh, cơ sở vật chất, đội ngũ.

b. Hiện trạng kết nối, chia sẻ dữ liệu

- Hiện nay, tỉnh Đắk Nông đang xây dựng nền tảng chia sẻ tích hợp cấp tỉnh (LGSP), với kinh phí khoảng 8 tỷ đồng, để kết nối, chia sẻ giữa Cổng dịch vụ Hành chính công tỉnh với ngành Thuế, Bảo Hiểm xã hội tỉnh, Kế hoạch và Đầu tư, Giao thông vận tải tỉnh và Tài chính,... để phục vụ người dân và doanh nghiệp, việc triển khai hệ thống này giúp đảm bảo kết nối với các hệ thống của các ngành triển khai độc lập từ cấp Bộ đến cấp tỉnh, đảm bảo an toàn, bảo mật và hiệu quả trong công tác vận hành, khai thác sử dụng.

- Cổng DVC, Hệ thống thông tin một cửa điện tử của tỉnh được kết nối, chia sẻ dữ liệu với Cổng DVC quốc gia, đã triển khai kết nối Cổng dịch vụ công trực tuyến của tỉnh với Cổng thanh toán tập trung Quốc gia.

Mô tả nhu cầu về xây dựng các CSDL hoặc kết nối, chia sẻ dữ liệu:

- Xây dựng hệ thống cơ sở dữ liệu đất đai tỉnh Đắk Nông (cơ sở dữ liệu địa chính; cơ sở dữ liệu thống kê, kiểm kê đất đai; cơ sở dữ liệu quy hoạch, kế hoạch sử dụng đất; cơ sở dữ liệu giá đất) bảo đảm đồng bộ, liên thông.

- Xây dựng cơ sở dữ liệu tài chính tích hợp có vị trí trung tâm từ các cơ sở dữ liệu chuyên ngành gồm: Giá, TABMIS, ngân sách (dự toán, quyết toán), tài sản công, kế toán hành chính sự nghiệp, Kế toán xã, quản lý đầu tư, nợ công, doanh nghiệp và ứng dụng trí tuệ nhân tạo để phân tích, tổng hợp số liệu, hỗ trợ công tác quản lý và điều hành trong lĩnh vực tài chính, ngân sách, giá, tài sản công, doanh nghiệp đảm bảo tính kịp thời, đầy đủ, công khai, minh bạch.

- Kết nối, trao đổi thông tin với cơ sở quốc gia về Tài chính của Bộ Tài chính đã được phê duyệt tại Quyết định số 714/QĐ-TTg ngày 22/5/2015 của Thủ tướng Chính phủ về ban hành danh mục cơ sở dữ liệu quốc gia cần ưu tiên triển khai tạo nền tảng phát triển chính phủ điện tử và các hệ thống phần mềm, cơ sở dữ liệu của các cấp, các ngành của tỉnh.

- Số hóa tài liệu và xây dựng cơ sở dữ liệu tài liệu lưu trữ giúp cho cơ quan Nhà nước giải quyết vấn đề quản lý và phục vụ khai thác tài liệu lưu trữ nhanh chóng, chính xác, tạo điều kiện thuận tiện cho các cơ quan, các cán bộ nghiên cứu được tra cứu theo đúng yêu cầu sử dụng.

- Triển khai xây dựng các cơ sở dữ liệu cốt lõi như: Quy hoạch phát triển của các ngành, các lĩnh vực, Hồ sơ Cán bộ công chức, Mục lục hồ sơ kho lưu trữ... để làm cơ sở kết nối, liên thông dữ liệu cho các hệ thống thông tin chuyên ngành dùng chung dữ liệu; cơ sở dữ liệu người dùng các hệ thống thông tin của cơ quan Nhà nước (để thực hiện xác thực một lần (SSO)); các danh mục dùng chung: Danh mục các đơn vị sử dụng các hệ thống thông tin của các cơ quan, đơn vị trên địa bàn tỉnh.

4. Kiến trúc công nghệ

a. Sơ đồ mạng hiện tại

Sơ đồ mạng hiện tại của tỉnh Đắk Nông:

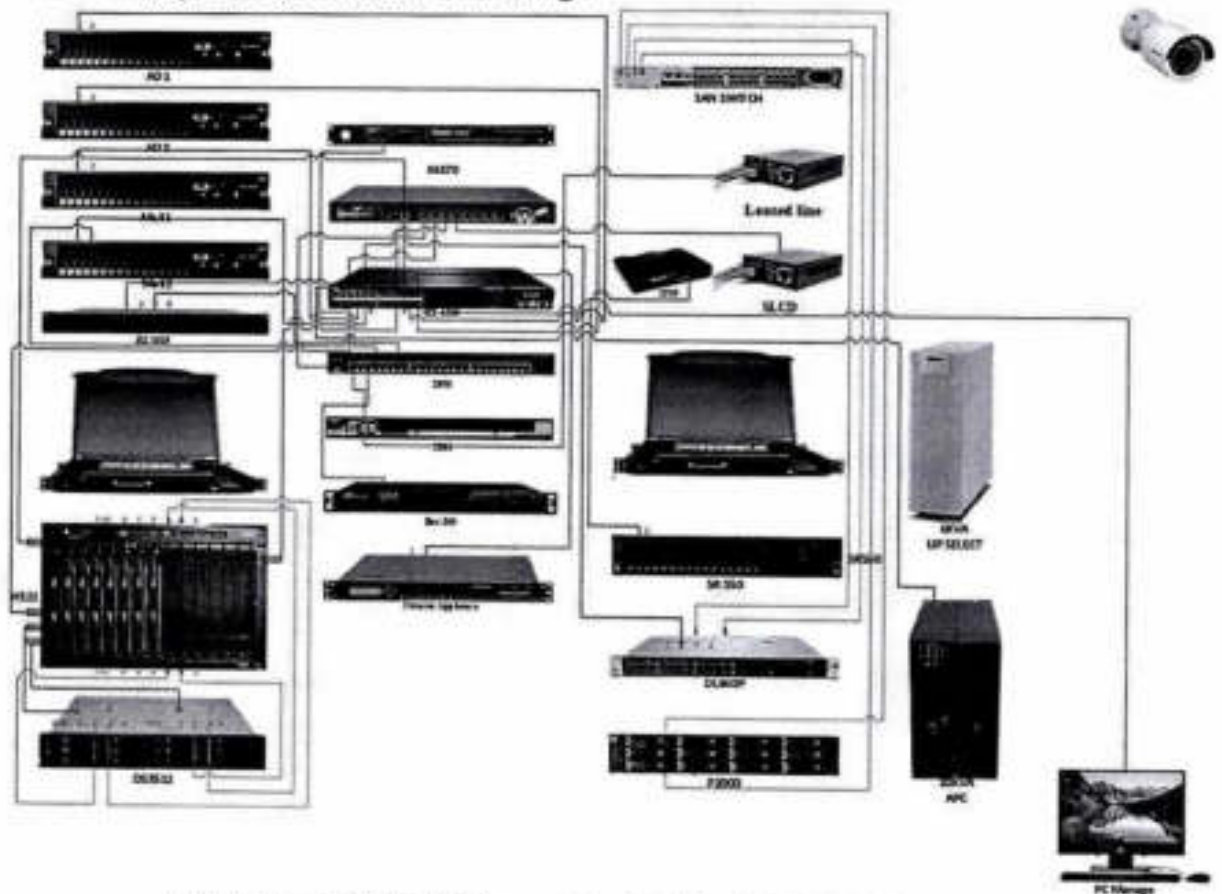

viễn thông và 2 người có chuyên môn về lĩnh vực khác. Nhân sự trung tâm đều có trình độ đại học trở lên, trong đó có 1 người có trình độ trên đại học.

- Trung tâm Dữ liệu thuộc Trung tâm Hạ tầng thông tin tỉnh đã đầu tư và đưa vào sử dụng 8 máy tính, gồm có 8 máy chủ vật lý.

- Internet kết nối tại Trung tâm dữ liệu theo 2 hình thức:

+ FTTH (số lượng 01), tốc độ kết nối là 200 Mbps

+ Leased line (số lượng 01), tốc độ kết nối 20 Mbps.

Trung tâm dữ liệu tỉnh Đắk Nông hiện đang lưu trữ và quản lý: Hệ thống thư điện tử, Hệ thống GIS, Hệ thống thư viện điện tử.

Trung tâm dữ liệu tỉnh được triển khai theo mô hình kết hợp, một số máy chủ sẽ được đặt tại địa phương.

Các giải pháp bảo mật về cả phần cứng và phần mềm đã được Trung tâm đưa vào sử dụng, giúp tăng tính an toàn bảo mật cho các thiết bị cũng như dữ liệu trong toàn tỉnh.

c. Hiện trạng hạ tầng CNTT tại các đơn vị

- Hạ tầng máy tính

Đắk Nông đã trang bị cho cán bộ, công chức, viên chức của tỉnh từ cấp tỉnh tới cấp xã 3308 máy tính (đạt tỉ lệ 98,72%), trong đó 100% cán bộ cấp tỉnh, cấp huyện đều được trang bị máy tính.

- Hạ tầng ứng dụng CNTT:

100% các cơ quan quản lý Nhà nước từ cấp huyện trở lên có mạng LAN, 100% kết nối Internet.

- Kết nối mạng truyền số liệu chuyên dùng:

Hạ tầng mạng truyền số liệu chuyên dùng đã xây dựng trực đường cáp quang và lắp đặt thiết bị đầu cuối tại 98 cơ quan, đơn vị. Hệ thống mạng diện rộng (WAN) của tỉnh đã kết nối 98 đơn vị, địa phương qua mạng truyền số liệu chuyên dùng (bao gồm cả cấp xã).

Hệ thống Hội nghị giao ban trực tuyến đa phương tiện: Đi vào sử dụng với 09 điểm cầu để phục vụ cho các cuộc họp trực tuyến giữa UBND tỉnh với Chính phủ và cấp huyện.

5. Kiến trúc an toàn thông tin

a. Mô hình hiện trạng ATTT

- Công tác đảm bảo an toàn an ninh thông tin trong nội bộ cơ quan Nhà nước trên địa bàn tỉnh từng bước đầu tư, hệ thống an ninh mạng LAN đạt tỷ lệ khoảng 58%.

- Tỷ lệ máy tính được cài phần mềm diệt virus có bản quyền đạt 100%, triển khai đầy đủ từ cấp tỉnh tới cấp xã.

b. Mô tả hiện trạng các phương án đảm bảo ATTT

Trong quá trình xây dựng Chính quyền điện tử tỉnh đã có các dự án thành phần xây dựng Trung tâm tích hợp dữ liệu điện tử và dự án xây dựng hệ thống đảm bảo an toàn, an ninh thông tin mạng theo tiêu chuẩn Quốc tế. Trước mắt, để đảm bảo theo yêu cầu của Thủ tướng Chính phủ tại Chỉ thị số 14/CT-TTg ngày 25/5/2018 về nâng cao năng lực phòng, chống phần mềm độc hại, UBND tỉnh đã ban hành Kế hoạch số 584/KH-UBND ngày 05/11/2018 triển khai thực hiện Chỉ thị số 14/CT-TTg ngày 25/5/2018 của Thủ tướng Chính phủ về nâng cao năng lực phòng, chống phần mềm độc hại bảo đảm an toàn, an ninh thông tin trên địa bàn tỉnh Đắk Nông giai đoạn 2018 - 2019 và giao cho Sở Thông tin và Truyền thông nghiên cứu triển khai theo đúng quy định.

c. Mô tả hiện trạng các phương án quản lý ATTT

Hiện tại, chưa có phương án, quy trình quản lý ATTT được xây dựng và phê duyệt.

6. Phân tích các ưu điểm, hạn chế

a. Ưu điểm

- Hệ thống cổng thông tin của địa phương được triển khai đầy đủ, cung cấp thông tin tới người dân và doanh nghiệp đúng theo quy định tại Nghị định số 43/2011/NĐ-CP, đảm bảo việc tiếp cận thông tin chính sách tới người dân và doanh nghiệp được minh bạch và đầy đủ.

- Trung tâm Phục vụ hành chính công tỉnh đã và đang triển khai cung cấp dịch vụ công trực tuyến mức độ 3, 4 tới tất cả các địa phương trên địa bàn tỉnh, giúp người dân/doanh nghiệp tiết kiệm được nhiều thời gian và công sức khi cần sử dụng các DVC của chính quyền.

- Các ứng dụng phục vụ nghiệp vụ nội bộ đã được triển khai tới hầu hết các đơn vị, địa phương, nâng cao hiệu quả quá trình xử lý công việc.

- Mạng Lan, Internet cáp quang đã được triển khai tới 100% cơ quan quản lý từ cấp huyện trở lên, giúp việc liên lạc giữa các nơi thông suốt, dễ dàng.

- Tỷ lệ trang bị các trang thiết bị bảo đảm an toàn, an ninh mạng đạt mức khá cao, các biện pháp đảm bảo an toàn an ninh thông tin được triển khai đồng bộ, hiện đại tại Trung tâm hạ tầng thông tin tỉnh.

- Môi trường pháp lý tiếp tục bổ sung, điều chỉnh và hoàn thiện dưới sự quan tâm đặc biệt của tỉnh; nguồn kinh phí đầu tư cho xây dựng các hoạt động ứng dụng CNTT của tỉnh luôn được đảm bảo đúng như kế hoạch.

b. Hạn chế

Ngoài những ưu điểm đã nêu ở trên, tình hình ứng dụng CNTT của tỉnh Đắk Nông cũng còn gặp nhiều những khó khăn và hạn chế:

- Hạ tầng kỹ thuật về công nghệ thông tin trong cơ quan nhà nước tỉnh đã xuống cấp, hư hỏng, không đảm bảo cài đặt các hệ điều hành, ứng dụng mới (đa số thiết bị mạng, máy chủ được đầu tư từ giai đoạn 2004 – 2008).

- Các máy chủ, thiết bị mạng, thiết bị tường lửa tại Trung tâm tích hợp dữ liệu (Sở Thông tin và Truyền thông) đầu tư đã lâu, hư hỏng, xuống cấp, gây khó khăn trong việc tiếp tục triển khai các Hệ thống thông tin, CSDL dùng chung của tỉnh, cũng như đảm bảo duy trì, lưu trữ hệ thống thông tin, CSDL, Công/trang thông tin các sở, ban, ngành và UBND các huyện, thị xã đặt hosting tại Trung tâm.

- Kinh phí đầu tư dành cho Trung tâm dữ liệu đạt chuẩn quốc tế khá lớn, do đó, tỉnh chưa đầu tư được Trung tâm dữ liệu đạt chuẩn để triển khai theo mô hình tập trung. Hiện nay, còn nhiều đơn vị đầu tư, duy trì máy chủ, tường lửa, tích điện, máy lạnh (như: Sở Giáo dục và Đào tạo, Sở Tư pháp, Văn phòng UBND tỉnh, Sở Tài chính, Sở Tài nguyên và Môi trường...) để triển khai các ứng dụng và CSDL chuyên ngành. Dẫn đến các nguồn lực đầu tư phân tán, không sử dụng chung được hạ tầng kỹ thuật CNTT, khó khăn trong công tác bảo mật, an toàn thông tin mạng, tích hợp, chia sẻ, sử dụng dữ liệu. Một số cơ sở dữ liệu của UBND tỉnh đang thuê dịch vụ CNTT đang đặt ra thách thức, quản lý chất lượng dịch vụ, bảo vệ thông tin cho các tổ chức, người dân; đối với các phần mềm xã hội hóa (người dân đóng góp) việc xác định định mức giá người dân nộp đang khó khăn.

- Công tác đảm bảo an toàn thông tin mạng trong cơ quan Nhà nước tỉnh chưa được đầu tư. Hầu hết, các hệ thống mạng tin học cục bộ tại các sở, ngành, UBND các huyện, thị xã chưa được đầu tư xây dựng hệ thống bảo mật, an ninh mạng, chỉ một số ít cơ quan đã trang bị tường lửa (firewall) như: Sở Tư pháp, Sở Văn hóa, Thể thao và Du lịch, Văn phòng UBND tỉnh, Sở Nội vụ, Sở Tài nguyên và Môi trường, Sở Công Thương. UBND tỉnh đã yêu cầu các đơn vị và soát, nâng cấp các thiết bị tin học cần thiết nhằm tăng cường bảo đảm an toàn thông tin.

- Đội ngũ cán bộ, công chức, viên chức liên quan ứng dụng CNTT của tỉnh chưa được tập huấn thường xuyên về chuyên môn nghiệp vụ để cập nhật những kiến thức mới và nâng cao trình độ nghiệp vụ.

- Cán bộ chuyên trách về CNTT còn thiếu về số lượng, nhất là viên chức Trung tâm CNTT – TT (thuộc Sở Thông tin và Truyền thông) rất ít (07 cán bộ, viên chức; trong đó, 03 cán bộ kỹ thuật tác nghiệp trực tiếp).

- Các cơ quan, đơn vị chưa cập nhật cơ sở dữ liệu chuyên ngành kịp thời, đầy đủ để khai thác sử dụng triệt để quản lý, tổng hợp báo cáo,...

- Một số chuyên mục thông tin trên Cổng TTĐT của tỉnh chưa được cập nhật kịp thời, đầy đủ và chính xác theo quy định như: thông tin dự án, đấu thầu, các chiến lược, định hướng quy hoạch, cung cấp các văn bản chính sách mới cho doanh nghiệp,... thông tin trên Cổng TTĐT đôi khi còn khó tìm kiếm.

- Tỷ lệ hồ sơ dịch vụ công trực tuyến mức độ 3 và 4 được tiếp nhận và giải quyết vẫn còn thấp, chưa triển khai được các nội dung thực hiện để khuyến khích, hỗ trợ người dân, doanh nghiệp trong việc tiếp cận, sử dụng hiệu quả các dịch vụ công trực tuyến.

VII. KIẾN TRÚC MỤC TIÊU

1. Sơ đồ tổng quát CQĐT

a. Sơ đồ kiến trúc chính quyền điện tử tỉnh Đắk Nông, phiên bản 2.0

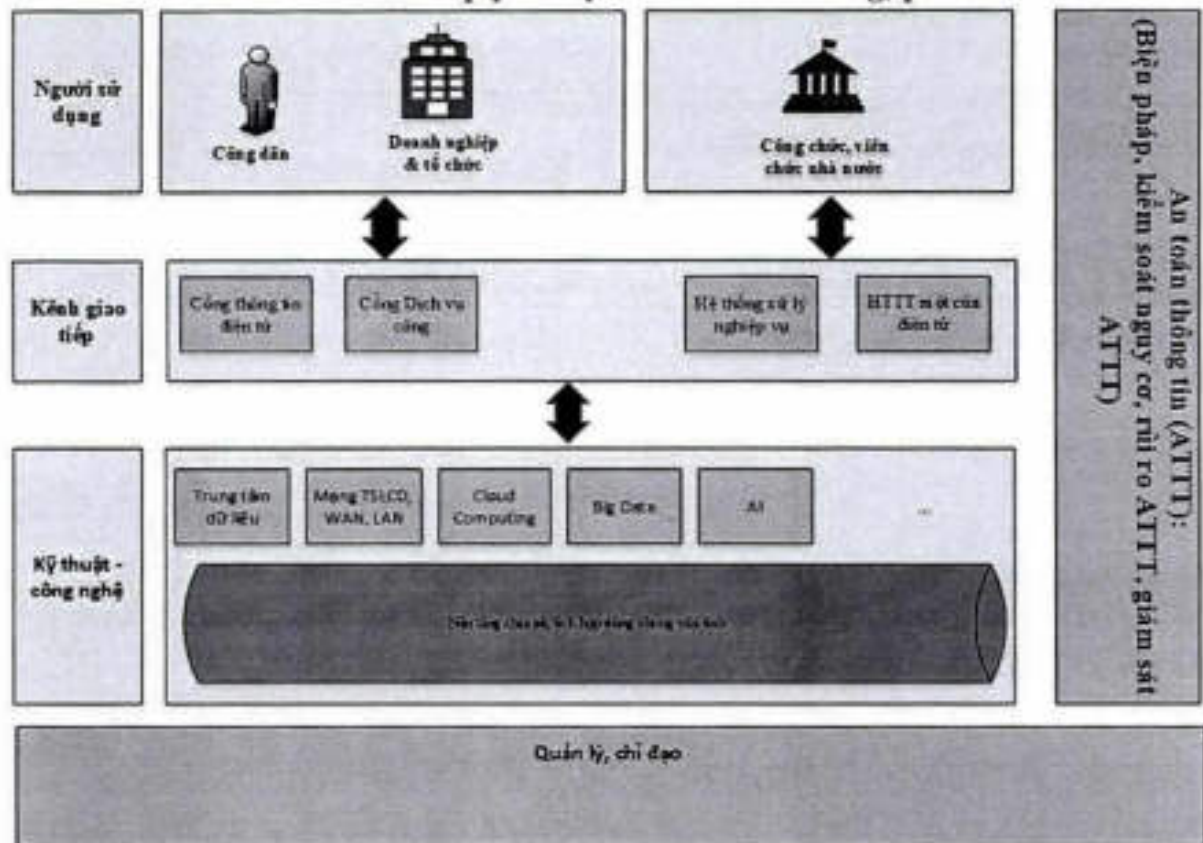

Hình 9: Sơ đồ tổng thể kiến trúc CQĐT tỉnh Đắk Nông

b. Mô tả chi tiết các thành phần trong sơ đồ tổng quát

Bảng 10: Mô tả các thành phần trong sơ đồ tổng thể kiến trúc CQĐT

Tên thành phần	Mô tả thành phần
<i>Người sử dụng</i>	Có 2 nhóm người sử dụng chính: a) Nhóm người dân, doanh nghiệp là những cá nhân, tổ chức sử dụng các dịch vụ do tỉnh cung cấp như: Đọc, tra cứu thông tin trên cổng thông tin điện tử; tra cứu, sử dụng các dịch vụ công

Tên thành phần	Mô tả thành phần
	<p>trực tuyến do tỉnh cung cấp thông qua Cổng Dịch vụ công; sử dụng các dịch vụ khác mà tỉnh cung cấp cho người dân, doanh nghiệp.</p> <p>b) Nhóm cán bộ, công chức, viên chức sử dụng hệ thống của tỉnh để giải quyết TTHC cho người dân, doanh nghiệp; các nghiệp vụ nội bộ của tỉnh (tài chính, nhân sự) và các công việc được giao khác.</p>
Kênh giao tiếp	<p>Cung cấp các kênh giao tiếp như sau để phục vụ người sử dụng nêu trên:</p> <p>a) Qua môi trường Internet: Cổng Dịch vụ công trực tuyến; Cổng thông tin điện tử của tỉnh; Hệ thống xử lý nghiệp vụ; Hệ thống thông tin một cửa điện tử thông qua các thiết bị như: Máy tính; thiết bị di động; Kiosk tại Trung tâm Phục vụ hành chính công tỉnh và bộ phận một cửa cấp huyện.</p> <p>b) Ngoài môi trường Internet: Các kênh thoại, SMS hoặc trực tiếp tại Trung tâm Phục vụ hành chính công, bộ phận một cửa.</p>
Kỹ thuật - công nghệ	<p>Gồm có:</p> <p>a) Phần cứng: máy tính, thiết bị lưu trữ, hạ tầng truyền dẫn LAN, WAN, mạng truyền số liệu chuyên dùng, trung tâm dữ liệu tỉnh;</p> <p>b) Công nghệ nền tảng có: ảo hóa, dữ liệu lớn, LGSP;</p> <p>c) Phần mềm có: Các phần mềm của tỉnh được đặt trên các hạ tầng phần cứng (hoặc ảo hóa); các phần mềm bảo đảm an toàn thông tin.</p>
An toàn thông tin	<p>Bảo đảm an toàn thông tin là thành phần xuyên suốt và thống nhất. Bảo đảm an toàn thông tin tại địa phương có:</p> <p>a) Triển khai phương án bảo đảm an toàn thông tin theo cấp độ;</p> <p>b) Triển khai Trung tâm điều hành an toàn, an ninh mạng;</p> <p>c) Các phương án đảm bảo ATTT.</p>
Chỉ đạo, chính sách	<p>a) Chỉ đạo: Thuyết phục được Lãnh đạo cấp cao tham gia chỉ đạo, điều phối sự phối hợp, giải quyết các xung đột, vấn đề phát sinh giữa các cơ quan trong tỉnh, đặc biệt là các dự án dùng chung cấp tỉnh;</p> <p>b) Tổ chức: Cơ cấu tổ chức, quyền và nghĩa vụ các bên liên quan và quy trình để tổ chức triển khai Kiến trúc chính quyền điện tử của tỉnh Đắk Nông;</p> <p>c) Chính sách: Các chính sách, quy định, quy chế, tiêu chuẩn có tính đặc thù của tỉnh phục vụ việc triển khai kiến trúc chính quyền điện tử của tỉnh Đắk Nông;</p> <p>d) Phổ biến, tuyên truyền: Thực hiện hướng dẫn, đào tạo, truyền thông nâng cao nhận thức của các cơ quan liên quan trong triển khai kiến trúc chính quyền điện tử của tỉnh Đắk Nông, đối tượng thụ hưởng của các dịch vụ, ứng dụng chính quyền điện tử của tỉnh Đắk Nông.</p>

2. Các kiến trúc thành phần

a. Kiến trúc nghiệp vụ

- Nguyên tắc nghiệp vụ:

+ Kiến trúc nghiệp vụ Business Architecture (BA) mô tả toàn bộ các nghiệp vụ theo cấu trúc tổ chức và mối tương tác giữa kế hoạch, chiến lược hoạt động, mục tiêu, chức năng, quy trình xử lý và nhu cầu thông tin phục vụ các quy trình trong phạm vi tác động của kiến trúc CQĐT tỉnh Đắk Nông cần xây dựng.

+ Kiến trúc nghiệp vụ là một mô tả về các khía cạnh quan trọng của tổ chức. Kiến trúc ứng dụng là một mô tả về các ứng dụng phần mềm hỗ trợ nghiệp vụ, bao gồm cách thức các ứng dụng đó được sử dụng và cách thức chúng tương tác với nhau. Kiến trúc kỹ thuật là một mô tả về cơ sở hạ tầng phần cứng hỗ trợ các ứng dụng phần mềm.

+ Kiến trúc nghiệp vụ phải chi phối kiến trúc ứng dụng, tiếp đến là kiến trúc ứng dụng chi phối kiến trúc kỹ thuật.

+ Kiến trúc nghiệp vụ xác định các chức năng nghiệp vụ, dịch vụ, quy trình và luồng thông tin để triển khai và thực hiện các quy trình TTHC, các quy trình nghiệp vụ nội bộ của tỉnh, đáp ứng nhu cầu của người dân, doanh nghiệp. Kiến trúc nghiệp vụ là thành phần kiến trúc đầu tiên phải thực hiện để xây dựng bản kiến trúc CQĐT của tỉnh Đắk Nông. Các sản phẩm kiến trúc nghiệp vụ cần xây dựng tối thiểu bao gồm:

- BA-1: Sơ đồ quy trình các nghiệp vụ chính (*business process*);
- BA-2: Kế hoạch hoạt động (*business plan*);
- BA-3: Danh mục các nghiệp vụ (*business services*);
- BA-4: Sơ đồ tổ chức bộ máy (*organization chart*).

- Các nguyên tắc cần tuân thủ khi xây dựng kiến trúc nghiệp vụ:

+ Nguyên tắc 1: Tất cả các quyết định quản lý thông tin phải đem lại lợi ích chung tối đa cho cơ quan nhà nước.

+ Nguyên tắc 2: Tập trung xây dựng kiến trúc nghiệp vụ hướng tới các lĩnh vực, ngành mà Chính phủ, bộ, ngành, địa phương ưu tiên.

+ Nguyên tắc 3: Các quy trình xử lý hiện tại phải được thiết kế lại để loại bỏ các hoạt động không cần thiết, mất nhiều thời gian, chi phí bằng giải pháp CNTT.

Danh mục nghiệp vụ:

STT	Mã miền nghiệp vụ	Miền nghiệp vụ	Mã nhóm nghiệp vụ	Tên nhóm nghiệp vụ	Mã loại nghiệp vụ	Tên loại nghiệp vụ	Đơn vị thực hiện
1.	BRM001	Kinh tế - xã hội	BRM001.001	Hỗ trợ doanh nghiệp	BRM001.001.001	Bảo vệ người tiêu dùng	Sở Công Thương
2.	BRM001	Kinh tế - xã hội	BRM001.001	Hỗ trợ doanh nghiệp	BRM001.001.002	Bảo hiểm	Bảo hiểm xã hội tỉnh
3.	BRM001	Kinh tế - xã hội	BRM001.001	Hỗ trợ doanh nghiệp	BRM001.001.003	Đăng ký thành lập, cấp giấy phép hoạt động	Sở Kế hoạch và Đầu tư
4.	BRM001	Kinh tế - xã hội	BRM001.001	Hỗ trợ doanh nghiệp	BRM001.001.004	Hoạt động của doanh nghiệp	Sở Kế hoạch và Đầu tư
5.	BRM001	Kinh tế - xã hội	BRM001.001	Hỗ trợ doanh nghiệp	BRM001.001.005	Hỗ trợ và phát triển doanh nghiệp vừa và nhỏ	Sở Kế hoạch và Đầu tư
6.	BRM001	Kinh tế - xã hội	BRM001.001	Hỗ trợ doanh nghiệp	BRM001.001.006	Hỗ trợ, phát triển kinh tế tập thể, hợp tác xã	Sở Kế hoạch và Đầu tư
7.	BRM001	Kinh tế - xã hội	BRM001.001	Hỗ trợ doanh nghiệp	BRM001.001.010	Quản lý cạnh tranh	Cục Quản lý cạnh tranh và Sở Công Thương
8.	BRM001	Kinh tế - xã hội	BRM001.001	Hỗ trợ doanh nghiệp	BRM001.001.011	Ưu đãi thuế	Cục Thuế tỉnh
9.	BRM001	Kinh tế - xã hội	BRM001.002	Quản lý kinh tế	BRM001.002.004	Dịch vụ thuế	Cục Thuế tỉnh
10.	BRM001	Kinh tế - xã hội	BRM001.002	Quản lý kinh tế	BRM001.002.005	Đầu tư nước ngoài	Sở Kế hoạch và Đầu tư
11.	BRM001	Kinh tế - xã hội	BRM001.002	Quản lý kinh tế	BRM001.002.006	Đầu tư tài chính	Sở Tài chính
12.	BRM001	Kinh tế - xã hội	BRM001.002	Quản lý kinh tế	BRM001.002.007	Đầu tư vốn nhà nước	Sở Tài chính
13.	BRM001	Kinh tế - xã hội	BRM001.002	Quản lý kinh tế	BRM001.002.008	Giá hàng hóa, dịch vụ	Sở Công Thương
14.	BRM001	Kinh tế - xã hội	BRM001.002	Quản lý kinh tế	BRM001.002.009	Quản lý hệ thống tài chính	Sở Tài chính
15.	BRM001	Kinh tế - xã hội	BRM001.002	Quản lý kinh tế	BRM001.002.011	Thanh toán mua hàng, sử dụng dịch vụ của cơ quan nhà nước	Sở Tài chính
16.	BRM001	Kinh tế - xã hội	BRM001.003	Thương mại	BRM001.003.004	Kiểm soát nhập khẩu	Chi cục Hải quan
17.	BRM001	Kinh tế - xã hội	BRM001.003	Thương mại	BRM001.003.005	Kiểm soát xuất khẩu	Chi cục Hải quan
18.	BRM001	Kinh tế - xã hội	BRM001.003	Thương mại	BRM001.003.006	Quản lý, giám sát hàng hóa lưu thông trên thị trường	Sở Công Thương
19.	BRM001	Kinh tế - xã hội	BRM001.004	Du lịch	BRM001.004.001	Phát triển ngành du lịch	Sở Văn hóa, Thể thao và Du lịch

STT	Mã miền nghiệp vụ	Miền nghiệp vụ	Mã nhóm nghiệp vụ	Tên nhóm nghiệp vụ	Mã loại nghiệp vụ	Tên loại nghiệp vụ	Đơn vị thực hiện
20.	BRM001	Kinh tế - xã hội	BRM001.004	Du lịch	BRM001.004.002	Xúc tiến du lịch	Sở Văn hóa, Thể thao và Du lịch
21.	BRM002	Xã hội	BRM002.001	Chăm sóc sức khỏe	BRM002.001.001	An toàn vệ sinh thực phẩm	Sở Y tế
22.	BRM002	Xã hội	BRM002.001	Chăm sóc sức khỏe	BRM002.001.002	Bảo hiểm y tế	Bảo hiểm xã hội tỉnh
23.	BRM002	Xã hội	BRM002.001	Chăm sóc sức khỏe	BRM002.001.003	Dân số và sức khỏe sinh sản	Sở Y tế
24.	BRM002	Xã hội	BRM002.001	Chăm sóc sức khỏe	BRM002.001.005	Dịch vụ khám chữa bệnh	Sở Y tế
25.	BRM002	Xã hội	BRM002.001	Chăm sóc sức khỏe	BRM002.001.009	Y tế cơ sở	Sở Y tế
26.	BRM002	Xã hội	BRM002.001	Chăm sóc sức khỏe	BRM002.001.010	Y tế công cộng	Sở Y tế
27.	BRM002	Xã hội	BRM002.001	Chăm sóc sức khỏe	BRM002.001.011	Y tế dự phòng	Sở Y tế
28.	BRM002	Xã hội	BRM002.002	Báo chí	BRM002.002.001	Phát triển và quản lý hệ thống báo chí	Sở Thông tin và Truyền thông
29.	BRM002	Xã hội	BRM002.002	Báo chí	BRM002.002.002	Quản lý hoạt động báo chí	Sở Thông tin và Truyền thông
30.	BRM002	Xã hội	BRM002.003	Dịch vụ cộng đồng và trợ giúp xã hội	BRM002.003.002	Dịch vụ hỗ trợ nơi ở	Sở Lao động - Thương binh và xã hội
31.	BRM002	Xã hội	BRM002.003	Dịch vụ cộng đồng và trợ giúp xã hội	BRM002.003.003	Dịch vụ hỗ trợ khám cấp	Sở Lao động - Thương binh và xã hội
32.	BRM002	Xã hội	BRM002.003	Dịch vụ cộng đồng và trợ giúp xã hội	BRM002.003.004	Dịch vụ tư vấn cộng đồng	Sở Lao động - Thương binh và xã hội
33.	BRM002	Xã hội	BRM002.003	Dịch vụ cộng đồng và trợ giúp xã hội	BRM002.003.005	Gia đình, Thanh niên và Trẻ em	Sở Lao động - Thương binh và xã hội
34.	BRM002	Xã hội	BRM002.003	Dịch vụ cộng đồng và trợ giúp xã hội	BRM002.003.006	Phòng chống tệ nạn xã hội	Sở Lao động - Thương binh và xã hội
35.	BRM002	Xã hội	BRM002.003	Dịch vụ cộng đồng và trợ giúp xã hội	BRM002.003.007	Phát triển cộng đồng	Sở Lao động - Thương binh và xã hội
36.	BRM002	Xã hội	BRM002.003	Dịch vụ cộng đồng và trợ giúp xã hội	BRM002.003.008	Người có công	Sở Lao động - Thương binh và xã hội
37.	BRM002	Xã hội	BRM002.004	Giáo dục và Đào tạo	BRM002.004.003	Giáo dục hòa nhập	Sở giáo dục và Đào tạo
38.	BRM002	Xã hội	BRM002.004	Giáo dục và Đào tạo	BRM002.004.004	Giáo dục mầm non (nhóm trẻ, nhà trẻ và	Sở giáo dục và Đào tạo

STT	Mã miền nghiep vu	Miền nghiệp vụ	Mã nhóm nghiep vu	Tên nhóm nghiệp vụ	Mã loại nghiệp vu	Tên loại nghiệp vụ	Đơn vị thực hiện
						mẫu giáo)	
39.	BRM002	Xã hội	BRM002.004	Giáo dục và Đào tạo	BRM002.004.005	Giáo dục phổ thông, thường xuyên	Sở giáo dục và Đào tạo
40.	BRM002	Xã hội	BRM002.004	Giáo dục và Đào tạo	BRM002.004.007	Giáo dục nghề nghiệp	Sở giáo dục và Đào tạo
41.	BRM002	Xã hội	BRM002.004	Giáo dục và Đào tạo	BRM002.004.008	Giáo dục nghệ thuật, thể chất	Sở Văn hóa, Thể thao và Du lịch
42.	BRM002	Xã hội	BRM002.004	Giáo dục và Đào tạo	BRM002.004.009	Giáo dục tư tưởng chính trị	Sở Nội vụ
43.	BRM002	Xã hội	BRM002.004	Giáo dục và Đào tạo	BRM002.004.010	Phổ cập giáo dục	Sở giáo dục và Đào tạo
44.	BRM002	Xã hội	BRM002.004	Giáo dục và Đào tạo	BRM002.004.011	Phát triển đội ngũ nhà giáo	Sở giáo dục và Đào tạo
45.	BRM002	Xã hội	BRM002.004	Giáo dục và Đào tạo	BRM002.004.012	Kiểm định, phát triển chương trình giáo dục	Sở giáo dục và Đào tạo
46.	BRM002	Xã hội	BRM002.005	Giao thông vận tải	BRM002.005.001	Đăng kiểm	Trung tâm Đăng kiểm
47.	BRM002	Xã hội	BRM002.005	Giao thông vận tải	BRM002.005.002	Đường bộ	Sở Giao thông vận tải
48.	BRM002	Xã hội	BRM002.005	Giao thông vận tải	BRM002.005.003	Đường sắt	Sở Giao thông vận tải
49.	BRM002	Xã hội	BRM002.005	Giao thông vận tải	BRM002.005.005	Thủy nội địa	Sở Giao thông vận tải
50.	BRM002	Xã hội	BRM002.005	Giao thông vận tải	BRM002.005.006	Phát triển hạ tầng giao thông	Sở Giao thông vận tải
51.	BRM002	Xã hội	BRM002.005	Giao thông vận tải	BRM002.005.007	Vận chuyển hàng hóa	Sở Giao thông vận tải
52.	BRM002	Xã hội	BRM002.005	Giao thông vận tải	BRM002.005.008	Vận chuyển hành khách	Sở Giao thông vận tải
53.	BRM002	Xã hội	BRM002.006	Hạ tầng đô thị	BRM002.006.002	Cung cấp nước	Sở Tài nguyên và Môi trường
54.	BRM002	Xã hội	BRM002.006	Hạ tầng đô thị	BRM002.006.003	Duy trì mạng lưới giao thông	Sở Giao thông vận tải
55.	BRM002	Xã hội	BRM002.006	Hạ tầng đô thị	BRM002.006.005	Quản lý chất thải	Sở Tài nguyên và Môi trường
56.	BRM002	Xã hội	BRM002.006	Hạ tầng đô thị	BRM002.006.006	Quản lý đất công và	Sở Tài nguyên và Môi

STT	Mã miền nghiệp vụ	Miền nghiệp vụ	Mã nhóm nghiệp vụ	Tên nhóm nghiệp vụ	Mã loại nghiệp vụ	Tên loại nghiệp vụ	Đơn vị thực hiện
						công trình công cộng	trường
57.	BRM002	Xã hội	BRM002.006	Hạ tầng đô thị	BRM002.006.007	Quản lý đô thị	UBND tỉnh
58.	BRM002	Xã hội	BRM002.006	Hạ tầng đô thị	BRM002.006.008	Nhà ở xã hội	Sở Xây dựng
59.	BRM002	Xã hội	BRM002.008	Hội, Tổ chức phi Chính phủ	BRM002.008.001	Đăng ký thành lập/hoạt động	Sở Nội vụ
60.	BRM002	Xã hội	BRM002.008	Hội, Tổ chức phi Chính phủ	BRM002.008.002	Quản lý hoạt động của hội, tổ chức phi chính phủ	Sở Nội vụ
61.	BRM002	Xã hội	BRM002.009	Lao động - Việc làm	BRM002.009.001	An toàn, vệ sinh lao động	Sở Lao động - Thương binh và Xã hội
62.	BRM002	Xã hội	BRM002.009	Lao động - Việc làm	BRM002.009.002	Bảo hiểm tai nạn lao động, bệnh nghề nghiệp	Bảo hiểm Xã hội tỉnh
63.	BRM002	Xã hội	BRM002.009	Lao động - Việc làm	BRM002.009.003	Bảo hiểm thất nghiệp	Bảo hiểm Xã hội tỉnh
64.	BRM002	Xã hội	BRM002.009	Lao động - Việc làm	BRM002.009.004	Bảo hiểm xã hội	Bảo hiểm Xã hội tỉnh
65.	BRM002	Xã hội	BRM002.009	Lao động - Việc làm	BRM002.009.005	Dịch vụ việc làm	Sở Lao động - Thương binh và Xã hội
66.	BRM002	Xã hội	BRM002.010	Môi trường	BRM002.010.001	Bảo tồn di tích	Sở Văn hóa, Thể thao và Du lịch
67.	BRM002	Xã hội	BRM002.010	Môi trường	BRM002.010.002	Bảo vệ môi trường các di sản thiên nhiên	Sở tài nguyên và môi trường
68.	BRM002	Xã hội	BRM002.010	Môi trường	BRM002.010.007	Phòng chống ô nhiễm môi trường	Sở Tài nguyên và Môi trường
69.	BRM002	Xã hội	BRM002.010	Môi trường	BRM002.010.009	Quản lý chất lượng môi trường	Sở Tài nguyên và Môi trường

STT	Mã miền nghiệp vụ	Miền nghiệp vụ	Mã nhóm nghiệp vụ	Tên nhóm nghiệp vụ	Mã loại nghiệp vụ	Tên loại nghiệp vụ	Đơn vị thực hiện
70.	BRM002	Xã hội	BRM002.010	Môi trường	BRM002.010.010	Thông tin môi trường, khí tượng, thủy văn	Sở Tài nguyên và Môi trường
71.	BRM002	Xã hội	BRM002.011	Quốc tịch, hộ tịch và cư trú	BRM002.011.005	Quản lý xuất nhập cảnh	Công an tỉnh
72.	BRM002	Xã hội	BRM002.011	Quốc tịch, hộ tịch và cư trú	BRM002.011.006	Quản lý hộ tịch	Sở Tư pháp
73.	BRM002	Xã hội	BRM002.012	Tài nguyên thiên nhiên	BRM002.012.001	Địa chất và khoáng sản	Sở Tài nguyên và Môi trường
74.	BRM002	Xã hội	BRM002.012	Tài nguyên thiên nhiên	BRM002.012.002	Quản lý đất đai	Sở Tài nguyên và Môi trường
75.	BRM002	Xã hội	BRM002.012	Tài nguyên thiên nhiên	BRM002.012.004	Tài nguyên nước	Sở Tài nguyên và Môi trường
76.	BRM002	Xã hội	BRM002.012	Tài nguyên thiên nhiên	BRM002.012.005	Tài nguyên năng lượng	Sở Tài nguyên và Môi trường
77.	BRM002	Xã hội	BRM002.012	Tài nguyên thiên nhiên	BRM002.012.006	Tài nguyên sinh vật	Sở Tài nguyên và Môi trường
78.	BRM002	Xã hội	BRM002.012	Tài nguyên thiên nhiên	BRM002.012.007	Tài nguyên rừng	Sở Tài nguyên và Môi trường
79.	BRM002	Xã hội	BRM002.013	Thể thao, vui chơi và giải trí	BRM002.013.002	Phát triển thể dục - thể thao	Sở Văn hóa, Thể thao và Du lịch
80.	BRM002	Xã hội	BRM002.013	Thể thao, vui chơi và giải trí	BRM002.013.003	Kiểm soát chất cấm trong thể thao	Sở Văn hóa, Thể thao và Du lịch
81.	BRM002	Xã hội	BRM002.013	Thể thao, vui chơi và giải trí	BRM002.013.004	Kiểm soát hoạt động vui chơi có thưởng	Sở Văn hóa, Thể thao và Du lịch
82.	BRM002	Xã hội	BRM002.013	Thể thao, vui chơi và giải trí	BRM002.013.005	Vui chơi và giải trí cộng đồng	Sở Văn hóa, Thể thao và Du lịch
83.	BRM002	Xã hội	BRM002.014	Tín ngưỡng, Tôn giáo	BRM002.014.001	Thành lập, công nhận tổ chức tôn giáo	Sở Nội vụ

STT	Mã miền nghiệp vụ	Miền nghiệp vụ	Mã nhóm nghiệp vụ	Tên nhóm nghiệp vụ	Mã loại nghiệp vụ	Tên loại nghiệp vụ	Đơn vị thực hiện
84.	BRM002	Xã hội	BRM002.014	Tín ngưỡng, Tôn giáo	BRM002.014.002	Quản lý hoạt động các tổ chức tôn giáo	Sở Nội vụ
85.	BRM002	Xã hội	BRM002.014	Tín ngưỡng, Tôn giáo	BRM002.014.003	Quản lý hoạt động tín ngưỡng, các cơ sở tín ngưỡng	Sở Nội vụ
86.	BRM002	Xã hội	BRM002.015	Truyền thông	BRM002.015.001	Dịch vụ bưu chính	Sở Thông tin và Truyền thông
87.	BRM002	Xã hội	BRM002.015	Truyền thông	BRM002.015.002	Hạ tầng truyền thông	Sở Thông tin và Truyền thông
88.	BRM002	Xã hội	BRM002.015	Truyền thông	BRM002.015.003	Phát thanh truyền hình	Sở Thông tin và Truyền thông
89.	BRM002	Xã hội	BRM002.015	Truyền thông	BRM002.015.004	Thương mại điện tử	Sở Thông tin và Truyền thông
90.	BRM002	Xã hội	BRM002.015	Truyền thông	BRM002.015.005	Thông tin vô tuyến	Sở Thông tin và Truyền thông
91.	BRM002	Xã hội	BRM002.015	Truyền thông	BRM002.015.006	Thông tin điện tử	Sở Thông tin và Truyền thông
92.	BRM002	Xã hội	BRM002.015	Truyền thông	BRM002.015.008	Viễn thông	Sở Thông tin và Truyền thông
93.	BRM002	Xã hội	BRM002.015	Truyền thông	BRM002.015.009	Xuất bản	Sở Thông tin và Truyền thông
94.	BRM002	Xã hội	BRM002.016	Văn hóa	BRM002.016.001	Chuẩn mực quảng cáo	Sở Văn hóa, Thể thao và Du lịch
95.	BRM002	Xã hội	BRM002.016	Văn hóa	BRM002.016.002	Điện ảnh	Sở Văn hóa, Thể thao và Du lịch
96.	BRM002	Xã hội	BRM002.016	Văn hóa	BRM002.016.003	Giải thưởng văn học nghệ thuật	Sở Văn hóa, Thể thao và Du lịch

STT	Mã miền nghiệp vụ	Miền nghiệp vụ	Mã nhóm nghiệp vụ	Tên nhóm nghiệp vụ	Mã loại nghiệp vụ	Tên loại nghiệp vụ	Đơn vị thực hiện
97.	BRM002	Xã hội	BRM002.016	Văn hóa	BRM002.016.004	Mỹ thuật, nhiếp ảnh	Sở Văn hóa, Thể thao và Du lịch
98.	BRM002	Xã hội	BRM002.016	Văn hóa	BRM002.016.005	Nghệ thuật biểu diễn	Sở Văn hóa, Thể thao và Du lịch
99.	BRM002	Xã hội	BRM002.016	Văn hóa	BRM002.016.006	Phát triển văn học, nghệ thuật	Sở Văn hóa, Thể thao và Du lịch
100.	BRM002	Xã hội	BRM002.016	Văn hóa	BRM002.016.007	Quảng bá, giới thiệu sưu tầm nghệ thuật, hiện vật	Sở Văn hóa, Thể thao và Du lịch
101.	BRM002	Xã hội	BRM002.016	Văn hóa	BRM002.016.008	Văn hóa quần chúng, văn hóa dân tộc và tuyên truyền cổ động	Sở Văn hóa, Thể thao và Du lịch
102.	BRM002	Xã hội	BRM002.016	Văn hóa	BRM002.016.009	Quản lý lễ hội	Sở Văn hóa, Thể thao và Du lịch
103.	BRM002	Xã hội	BRM002.016	Văn hóa	BRM002.016.010	Quản lý bảo tồn và sưu tầm hiện vật	Sở Văn hóa, Thể thao và Du lịch
104.	BRM002	Xã hội	BRM002.016	Văn hóa	BRM002.016.011	Quy chuẩn, tiêu chuẩn về quảng cáo	Sở Văn hóa, Thể thao và Du lịch
105.	BRM002	Xã hội	BRM002.016	Văn hóa	BRM002.016.012	Tiếp cận vật phẩm văn hóa nghệ thuật	Sở Văn hóa, Thể thao và Du lịch
106.	BRM002	Xã hội	BRM002.016	Văn hóa	BRM002.006.013	Di sản văn hóa	Sở Văn hóa, Thể thao và Du lịch
107.	BRM003	Đối ngoại, Quốc phòng và An ninh, trật tự an toàn xã hội	BRM003.001	An ninh, trật tự an toàn xã hội	BRM003.001.001	An toàn giao thông	Sở Giao thông vận tải
108.	BRM003	Đối ngoại, Quốc phòng và An ninh, trật tự an	BRM003.001	An ninh, trật tự an toàn xã hội	BRM003.001.002	An ninh, trật tự an toàn xã hội	Công an tỉnh

STT	Mã miền nghiệp vụ	Miền nghiệp vụ	Mã nhóm nghiệp vụ	Tên nhóm nghiệp vụ	Mã loại nghiệp vụ	Tên loại nghiệp vụ	Đơn vị thực hiện
		toàn xã hội					
109.	BRM003	Đối ngoại, Quốc phòng và An ninh, trật tự an toàn xã hội	BRM003.001	An ninh, trật tự an toàn xã hội	BRM003.001.003	An ninh kinh tế	Công an tỉnh
110.	BRM003	Đối ngoại, Quốc phòng và An ninh, trật tự an toàn xã hội	BRM003.001	An ninh, trật tự an toàn xã hội	BRM003.001.004	An ninh thông tin	Sở Thông tin và Truyền thông
111.	BRM003	Đối ngoại, Quốc phòng và An ninh, trật tự an toàn xã hội	BRM003.001	An ninh, trật tự an toàn xã hội	BRM003.001.005	Điều tra phòng chống tội phạm	Công an tỉnh
112.	BRM003	Đối ngoại, Quốc phòng và An ninh, trật tự an toàn xã hội	BRM003.001	An ninh, trật tự an toàn xã hội	BRM003.001.006	Hỗ trợ cải tạo	Công an tỉnh
113.	BRM003	Đối ngoại, Quốc phòng và An ninh, trật tự an toàn xã hội	BRM003.001	An ninh, trật tự an toàn xã hội	BRM003.001.007	Phòng cháy chữa cháy	Công an tỉnh
114.	BRM003	Đối ngoại, Quốc phòng và An ninh, trật tự an toàn xã hội	BRM003.001	An ninh, trật tự an toàn xã hội	BRM003.001.008	Thực thi pháp luật	Công an tỉnh

STT	Mã miền nghiệp vụ	Miền nghiệp vụ	Mã nhóm nghiệp vụ	Tên nhóm nghiệp vụ	Mã loại nghiệp vụ	Tên loại nghiệp vụ	Đơn vị thực hiện
115.	BRM003	Đối ngoại, Quốc phòng và An ninh, trật tự an toàn xã hội	BRM003.004	Tư pháp	BRM003.004.001	Hoạt động tổ tụng	Sở Tư pháp
116.	BRM003	Đối ngoại, Quốc phòng và An ninh, trật tự an toàn xã hội	BRM003.004	Tư pháp	BRM003.004.002	Luật Doanh nghiệp	Sở Tư pháp
117.	BRM003	Đối ngoại, Quốc phòng và An ninh, trật tự an toàn xã hội	BRM003.004	Tư pháp	BRM003.004.004	Pháp luật Dân sự	Sở Tư pháp
118.	BRM003	Đối ngoại, Quốc phòng và An ninh, trật tự an toàn xã hội	BRM003.004	Tư pháp	BRM003.004.005	Pháp luật hành chính	Sở Tư pháp
119.	BRM003	Đối ngoại, Quốc phòng và An ninh, trật tự an toàn xã hội	BRM003.004	Tư pháp	BRM003.004.006	Pháp luật hình sự	Sở Tư pháp
120.	BRM003	Đối ngoại, Quốc phòng và An ninh, trật tự an toàn xã hội	BRM003.004	Tư pháp	BRM003.004.007	Thi hành án dân sự	Cục Thi hành án dân sự
121.	BRM003	Đối ngoại, Quốc phòng và An ninh, trật tự an toàn xã hội	BRM003.004	Tư pháp	BRM003.004.008	Trợ giúp pháp lý	Sở Tư pháp

STT	Mã miễn nghiệp vụ	Miễn nghiệp vụ	Mã nhóm nghiệp vụ	Tên nhóm nghiệp vụ	Mã loại nghiệp vụ	Tên loại nghiệp vụ	Đơn vị thực hiện
122.	BRM004	Hỗ trợ hoạt động của CQNN	BRM004.002	Khoa học và công nghệ	BRM004.002.001	Đo đạc và bản đồ	Sở Tài nguyên và Môi trường
123.	BRM004	Hỗ trợ hoạt động của CQNN	BRM004.002	Khoa học và công nghệ	BRM004.002.002	Hoạt động nghiên cứu khoa học, phát triển công nghệ và đổi mới sáng tạo	Sở Khoa học và Công nghệ
124.	BRM004	Hỗ trợ hoạt động của CQNN	BRM004.002	Khoa học và công nghệ	BRM004.002.003	Phát triển tiềm lực khoa học và công nghệ	Sở Khoa học và Công nghệ
125.	BRM004	Hỗ trợ hoạt động của CQNN	BRM004.002	Khoa học và công nghệ	BRM004.002.005	Tiêu chuẩn, đo lường và chất lượng	Sở Khoa học và Công nghệ
126.	BRM004	Hỗ trợ hoạt động của CQNN	BRM004.002	Khoa học và công nghệ	BRM004.002.006	Sở hữu công nghiệp và Quyền đối với giống cây trồng	Sở Khoa học và Công nghệ
127.	BRM004	Hỗ trợ hoạt động của CQNN	BRM004.002	Khoa học và công nghệ	BRM004.002.007	Viễn thám	Sở Tài nguyên và Môi trường
128.	BRM004	Hỗ trợ hoạt động của CQNN	BRM004.003	Phổ biến, cung cấp thông tin, chính sách, pháp luật	BRM004.003.001	Lễ phát động (chiến dịch truyền thông)	Sở Thông tin và Truyền thông
129.	BRM004	Hỗ trợ hoạt động của CQNN	BRM004.003	Phổ biến, cung cấp thông tin, chính sách, pháp luật	BRM004.003.003	Thông tin cho người dân	Sở Thông tin và Truyền thông

STT	Mã miền nghiệp vụ	Miền nghiệp vụ	Mã nhóm nghiệp vụ	Tên nhóm nghiệp vụ	Mã loại nghiệp vụ	Tên loại nghiệp vụ	Đơn vị thực hiện
130.	BRM004	Hỗ trợ hoạt động của CQNN	BRM004.003	Phổ biến, cung cấp thông tin, chính sách, pháp luật	BRM004.003.004	Tiếp nhận góp ý, xử lý phản ánh, kiến nghị	Sở Tư pháp
131.	BRM004	Hỗ trợ hoạt động của CQNN	BRM004.003	Phổ biến, cung cấp thông tin, chính sách, pháp luật	BRM004.003.005	Truyền thông chính phủ	Sở Thông tin và Truyền thông
132.	BRM004	Hỗ trợ hoạt động của CQNN	BRM004.004	Quản trị	BRM004.004.002	Hành chính công	UBND tỉnh
133.	BRM004	Hỗ trợ hoạt động của CQNN	BRM004.004	Quản trị	BRM004.004.005	Thi đua - Khen thưởng	Sở Nội vụ
134.	BRM004	Hỗ trợ hoạt động của CQNN	BRM004.004	Quản trị	BRM004.004.006	Thanh tra, kiểm tra và kiểm toán	Đơn vị kiểm toán
135.	BRM004	Hỗ trợ hoạt động của CQNN	BRM004.004	Quản trị	BRM004.004.007	Tổ chức sự kiện	Nhiều đơn vị
136.	BRM004	Hỗ trợ hoạt động của CQNN	BRM004.004	Quản trị	BRM004.004.008	Xây dựng văn bản pháp luật	Nhiều đơn vị
137.	BRM004	Hỗ trợ hoạt động của CQNN	BRM004.004	Quản trị	BRM004.004.009	Xây dựng quy chế, quy định	Nhiều đơn vị
138.	BRM004	Hỗ trợ hoạt động của CQNN	BRM004.005	Thống kê	BRM004.005.001	Công bố và phổ biến thông tin thống kê	Cục Thống kê tỉnh

STT	Mã miền nghiệp vụ	Miền nghiệp vụ	Mã nhóm nghiệp vụ	Tên nhóm nghiệp vụ	Mã loại nghiệp vụ	Tên loại nghiệp vụ	Đơn vị thực hiện
139.	BRM004	Hỗ trợ hoạt động của CQNN	BRM004.005	Thống kê	BRM004.005.002	Điều tra thống kê	Cục Thống kê tỉnh
140.	BRM004	Hỗ trợ hoạt động của CQNN	BRM004.005	Thống kê	BRM004.005.003	Phối hợp thống kê	Cục Thống kê tỉnh
141.	BRM004	Hỗ trợ hoạt động của CQNN	BRM004.005	Thống kê	BRM004.005.004	Phương pháp và Tiêu chuẩn thống kê	Cục Thống kê tỉnh
142.	BRM004	Hỗ trợ hoạt động của CQNN	BRM004.005	Thống kê	BRM004.005.005	Tổng hợp và phân tích thống kê	Cục Thống kê tỉnh
143.	BRM004	Hỗ trợ hoạt động của CQNN	BRM004.006	Thu ngân sách	BRM004.006.001	Thu thuế	Chi cục Thuế
144.	BRM004	Hỗ trợ hoạt động của CQNN	BRM004.006	Thu ngân sách	BRM004.006.002	Phí và Lệ phí	Nhiều đơn vị
145.	BRM004	Hỗ trợ hoạt động của CQNN	BRM004.006	Thu ngân sách	BRM004.006.003	Thu từ xử phạt vi phạm hành chính	Kho bạc nhà nước
146.	BRM004	Hỗ trợ hoạt động của CQNN	BRM004.006	Thu ngân sách	BRM004.006.005	Thu từ cấp quyền, thẩm dò, khai thác tài nguyên	Sở Tài nguyên và Môi trường
147.	BRM004	Hỗ trợ hoạt động của CQNN	BRM004.006	Thu ngân sách	BRM004.006.007	Thanh lý tài sản công	Nhiều đơn vị
148.	BRM004	Hỗ trợ hoạt động của CQNN	BRM004.006	Thu ngân sách	BRM004.006.008	Bán tài sản công	Nhiều đơn vị
149.	BRM004	Hỗ trợ hoạt động của CQNN	BRM004.007	Trao đổi thông tin, phổ biến hướng dẫn kiến thức	BRM004.007.001	Cung cấp, hiển thị thông tin cho người dân	Sở Thông tin và Truyền thông
150.	BRM004	Hỗ trợ hoạt động của CQNN	BRM004.007	Trao đổi thông tin, phổ biến hướng dẫn kiến thức	BRM004.007.003	Định dạng nội dung thông tin	Sở Thông tin và Truyền thông

STT	Mã miền nghiệp vụ	Miền nghiệp vụ	Mã nhóm nghiệp vụ	Tên nhóm nghiệp vụ	Mã loại nghiệp vụ	Tên loại nghiệp vụ	Đơn vị thực hiện
151.	BRM004	Hỗ trợ hoạt động của CQNN	BRM004.007	Trao đổi thông tin, phổ biến hướng dẫn kiến thức	BRM004.007.004	Hướng dẫn, cung cấp thông tin	Sở Thông tin và Truyền thông
152.	BRM004	Hỗ trợ hoạt động của CQNN	BRM004.007	Trao đổi thông tin, phổ biến hướng dẫn kiến thức	BRM004.007.005	Phát ấn phẩm hoặc truyền thanh, truyền hình	Sở Thông tin và Truyền thông
153.	BRM004	Hỗ trợ hoạt động của CQNN	BRM004.007	Trao đổi thông tin, phổ biến hướng dẫn kiến thức	BRM004.007.006	Phân tích và báo cáo	Nhiều đơn vị
154.	BRM005	Quản lý nguồn lực	BRM005.001	Quản lý hành chính	BRM005.001.001	Cơ sở vật chất, trang thiết bị	Nhiều đơn vị
155.	BRM005	Quản lý nguồn lực	BRM005.001	Quản lý hành chính	BRM005.001.002	Công tác của cán bộ, công chức, viên chức	Nhiều đơn vị
156.	BRM005	Quản lý nguồn lực	BRM005.001	Quản lý hành chính	BRM005.001.003	Dịch vụ hỗ trợ kỹ thuật, giải đáp thông tin	Nhiều đơn vị
157.	BRM005	Quản lý nguồn lực	BRM005.001	Quản lý hành chính	BRM005.001.004	Đảm bảo an ninh trật tự	Công an tỉnh
158.	BRM005	Quản lý nguồn lực	BRM005.001	Quản lý hành chính	BRM005.001.006	Nội quy, quy chế của cơ quan, tổ chức	Sở nội vụ
159.	BRM005	Quản lý nguồn lực	BRM005.001	Quản lý hành chính	BRM005.001.007	Trụ sở làm việc	Nhiều đơn vị
160.	BRM005	Quản lý nguồn lực	BRM005.002	Quản lý công nghệ thông tin	BRM005.002.001	Bảo trì và cung cấp giải pháp CNTT	Sở Thông tin và Truyền thông
161.	BRM005	Quản lý nguồn lực	BRM005.002	Quản lý công nghệ thông tin	BRM005.002.002	Hỗ trợ dịch vụ CNTT	Sở Thông tin và Truyền thông
162.	BRM005	Quản lý nguồn lực	BRM005.002	Quản lý công nghệ thông tin	BRM005.002.003	Quản lý dịch vụ CNTT	Sở Thông tin và Truyền thông

STT	Mã miền nghiệp vụ	Miền nghiệp vụ	Mã nhóm nghiệp vụ	Tên nhóm nghiệp vụ	Mã loại nghiệp vụ	Tên loại nghiệp vụ	Đơn vị thực hiện
163.	BRM005	Quản lý nguồn lực	BRM005.002	Quản lý công nghệ thông tin	BRM005.002.004	Quản lý hạ tầng và vận hành hệ thống	Sở Thông tin và Truyền thông
164.	BRM005	Quản lý nguồn lực	BRM005.002	Quản lý công nghệ thông tin	BRM005.002.005	Quản lý nguồn lực CNTT	Sở Thông tin và Truyền thông
165.	BRM005	Quản lý nguồn lực	BRM005.002	Quản lý công nghệ thông tin	BRM005.002.006	Quản lý nhà cung ứng dịch vụ CNTT	Sở Thông tin và Truyền thông
166.	BRM005	Quản lý nguồn lực	BRM005.004	Quản lý nguồn lực	BRM005.004.001	Đào tạo, bồi dưỡng cán bộ, công chức, viên chức	Sở Nội vụ
167.	BRM005	Quản lý nguồn lực	BRM005.004	Quản lý nguồn lực	BRM005.004.002	Đánh giá, phân loại cán bộ, công chức, viên chức	Sở Nội vụ
168.	BRM005	Quản lý nguồn lực	BRM005.004	Quản lý nguồn lực	BRM005.004.003	Quản lý hiệu quả lao động	Sở Nội vụ
169.	BRM005	Quản lý nguồn lực	BRM005.004	Quản lý nguồn lực	BRM005.004.004	Quản lý vị trí việc làm và tổ chức bộ máy	Sở Nội vụ
170.	BRM005	Quản lý nguồn lực	BRM005.004	Quản lý nguồn lực	BRM005.004.005	Quản lý và duy trì phúc lợi	Sở Nội vụ
171.	BRM005	Quản lý nguồn lực	BRM005.004	Quản lý nguồn lực	BRM005.004.006	Tuyển dụng cán bộ, công chức, viên chức	Sở Nội vụ
172.	BRM005	Quản lý nguồn lực	BRM005.004	Quản lý nguồn lực	BRM005.004.007	Tiền lương	Sở Nội vụ
173.	BRM005	Quản lý nguồn lực	BRM005.004	Quản lý nguồn lực	BRM005.004.008	Tính gián biên chế	Sở Nội vụ
174.	BRM005	Quản lý nguồn lực	BRM005.004	Quản lý nguồn lực	BRM005.004.009	Thu hút nhân lực	Sở Nội vụ
175.	BRM005	Quản lý nguồn lực	BRM005.005	Quản lý tài chính	BRM005.005.001	Báo cáo tài chính	Sở Tài chính

STT	Mã miền nghiệp vụ	Miền nghiệp vụ	Mã nhóm nghiệp vụ	Tên nhóm nghiệp vụ	Mã loại nghiệp vụ	Tên loại nghiệp vụ	Đơn vị thực hiện
176.	BRM005	Quản lý nguồn lực	BRM005.005	Quản lý tài chính	BRM005.005.002	Do lường hiệu quả	Sở Tài chính
177.	BRM005	Quản lý nguồn lực	BRM005.005	Quản lý tài chính	BRM005.005.003	Kế toán	Sở Tài chính
178.	BRM005	Quản lý nguồn lực	BRM005.005	Quản lý tài chính	BRM005.005.004	Mua sắm công	Sở Tài chính
179.	BRM005	Quản lý nguồn lực	BRM005.005	Quản lý tài chính	BRM005.005.005	Quản lý nguồn lực tài chính	Sở Tài chính
180.	BRM005	Quản lý nguồn lực	BRM005.005	Quản lý tài chính	BRM005.005.006	Quản lý tiền công quỹ	Sở Tài chính
181.	BRM005	Quản lý nguồn lực	BRM005.005	Quản lý tài chính	BRM005.005.007	Quản lý tài sản và nợ phải trả	Sở Tài chính
182.	BRM005	Quản lý nguồn lực	BRM005.005	Quản lý tài chính	BRM005.005.008	Thanh toán	Sở Tài chính
183.	BRM005	Quản lý nguồn lực	BRM005.006	Quản lý thông tin	BRM005.006.001	Quản lý bảo mật thông tin	Nhiều đơn vị
184.	BRM005	Quản lý nguồn lực	BRM005.006	Quản lý thông tin	BRM005.006.002	Quản lý hồ sơ, văn bản	Nhiều đơn vị
185.	BRM005	Quản lý nguồn lực	BRM005.006	Quản lý thông tin	BRM005.006.003	Quản lý quyền thông tin	Sở Thông tin và Truyền thông
186.	BRM005	Quản lý nguồn lực	BRM005.006	Quản lý thông tin	BRM005.006.004	Quản lý thư viện	Sở Thông tin và Truyền thông
187.	BRM005	Quản lý nguồn lực	BRM005.006	Quản lý thông tin	BRM005.006.005	Tiêu chuẩn/Quy chuẩn trao đổi thông tin	Sở Thông tin và Truyền thông
188.	BRM005	Quản lý nguồn lực	BRM005.006	Quản lý thông tin	BRM005.006.006	Tiêu chuẩn/Quy chuẩn quản lý thông tin	Sở Thông tin và Truyền thông
189.	BRM005	Quản lý nguồn lực	BRM005.006	Quản lý thông tin	BRM005.006.007	Quản lý tri thức	Sở Thông tin và Truyền thông

Kế hoạch hoạt động nghiệp vụ: Để đạt được các chỉ tiêu phát triển kinh tế xã hội của tỉnh Đắk Nông, cần thiết phải có kế hoạch hoạt động nghiệp vụ cụ thể. Nghiệp vụ của tỉnh Đắk Nông gồm 2 nhóm: nghiệp vụ cung cấp TTHC và nghiệp vụ nội bộ của các cơ quan nhà nước trong tỉnh.

Nghiệp vụ cung cấp TTHC:

+ Cần phải được thực hiện cải cách theo hướng đơn giản hóa quy trình thực hiện, giảm thành phần hồ sơ, rút ngắn thời gian, chi phí... cụ thể:

+ Rà soát các TTHC của tỉnh để cắt giảm các TTHC hoặc các bước thực hiện không cần thiết. Từ đó, nâng cao chất lượng TTHC trong tất cả các lĩnh vực quản lý nhà nước của các CQNN thuộc tỉnh.

+ Kiểm soát chặt chẽ việc ban hành mới các TTHC theo quy định của pháp luật.

+ Công khai, minh bạch tất cả các TTHC bằng các hình thức thiết thực và thích hợp; thực hiện thống nhất cách tính chi phí mà cá nhân, tổ chức phải bỏ ra khi giải quyết TTHC tại cơ quan hành chính nhà nước, đặc biệt là một số lĩnh vực nghiệp vụ trọng tâm cần tập trung là: đầu tư; đất đai; xây dựng; sở hữu nhà ở; thuế; hải quan.

+ Tiếp nhận, xử lý phản ánh, kiến nghị của cá nhân, tổ chức về các quy định hành chính để hỗ trợ việc nâng cao chất lượng các quy định hành chính và giám sát việc thực hiện TTHC của các cơ quan hành chính nhà nước thuộc tỉnh.

+ Tập trung triển khai cung cấp các DVCTT mức độ 3, 4 (nghiệp vụ cung cấp TTHC) theo lộ trình phê duyệt của Ủy ban nhân dân tỉnh và tích hợp Cổng DVC của tỉnh lên Cổng DVC Quốc gia.

Đối với các nghiệp vụ nội bộ:

+ Triển khai việc trao đổi văn bản điện tử giữa các CQNN có ứng dụng chữ ký số trong tất cả các cơ quan, ban, ngành, đoàn thể, UBND các huyện, thành phố, UBND cấp xã.

+ Triển khai trao đổi, việc gửi nhận thông tin giữa các cán bộ, công chức, viên chức qua email điện tử.

+ Triển khai phần mềm một cửa liên thông tại tất cả các sở, ban, ngành; UBND huyện, thành phố, trong đó, 50% hồ sơ TTHC cần trao đổi giữa các bộ phận một cửa liên thông được trao đổi qua môi trường mạng nhằm đảm bảo tính liên thông giữa các đơn vị trong quy trình giải quyết các TTHC.

+ Triển khai kết nối, liên thông phần mềm QLVB tất cả các sở, ngành, đơn vị cấp huyện, cấp xã và kết nối, công khai tiến độ giải quyết hồ sơ trên Cổng TTĐT Chính phủ.

+ Triển khai nghiệp vụ quản lý CBCCVV của tỉnh tập trung trên môi trường mạng.

Sơ đồ quy trình nghiệp vụ:

BA1-Sơ đồ quy trình các nghiệp vụ chính (Business Process)

Mô hình hóa quy trình nghiệp vụ được thực hiện bằng các sơ đồ quy trình.

Mục đích của sơ đồ luồng quy trình là mô tả tất cả các mô hình và ảnh xạ liên quan đến một quy trình.

Sơ đồ luồng quy trình mô tả chức năng nội bộ của các quy trình được thể hiện bằng cách sử dụng tiêu chuẩn BPMN, mô tả chuỗi các nhiệm vụ, các thực thể chịu trách nhiệm về các nhiệm vụ này và thông tin được trao đổi.

Lưu ý trong sơ đồ này, sẽ thấy các vai trò được xác định trước đó (Người dân, doanh nghiệp), tương ứng với các dòng (trách nhiệm cho các nhiệm vụ), đơn vị nghiệp vụ (bộ phận xử lý, bộ phận tiếp nhận) và các thực thể nghiệp vụ (Đặt hàng). Do đó, một quy trình nghiệp vụ hoàn thành các phân bổ của một vai trò hoặc một bộ phận.

Quy trình nghiệp vụ chính của tỉnh được phân thành 2 loại:

- Nghiệp vụ cung cấp TTHC cho người dân, doanh nghiệp G2C và G2B (bao gồm cả nghiệp vụ cung cấp TTHC cho người dân, doanh nghiệp tại bộ phận một cửa và nghiệp vụ cung cấp DVCTT cho người dân, doanh nghiệp trên Cổng DVC của tỉnh);

- Nghiệp vụ nội bộ trong các cơ quan của tỉnh bao gồm các nghiệp vụ hỗ trợ và quản lý nguồn lực của các cơ quan, đơn vị thuộc tỉnh.

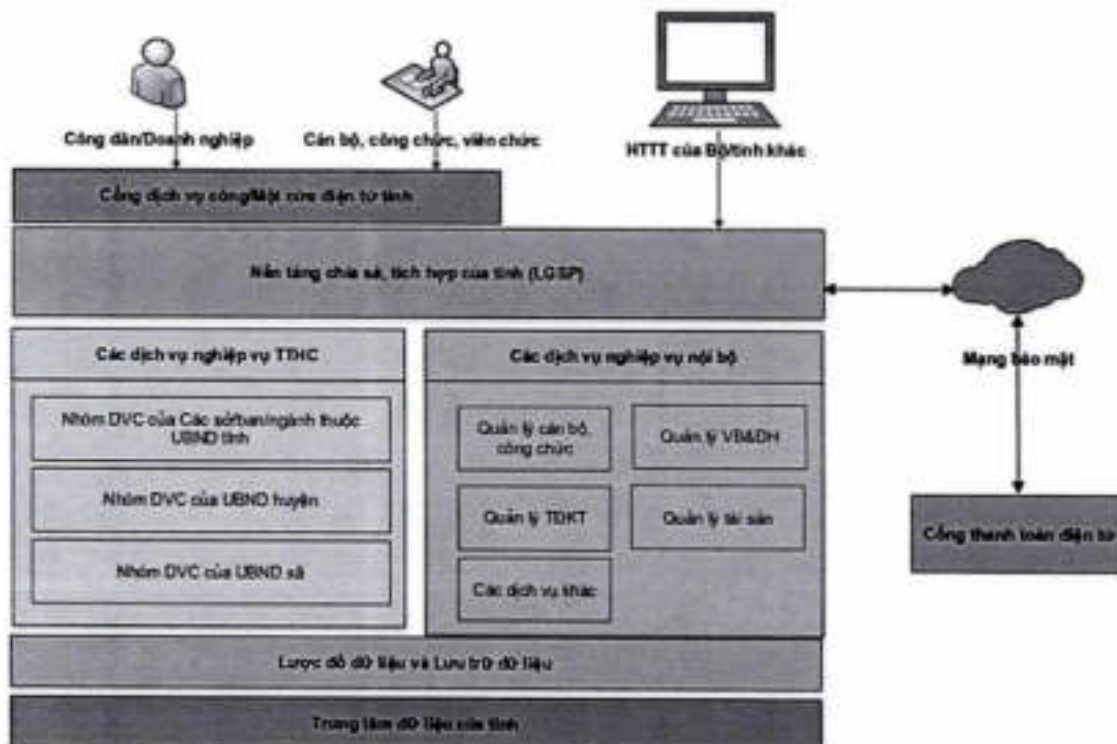

Hình 10: Mô hình hóa quy trình xử lý nghiệp vụ

Các bước mô hình hóa quy trình nghiệp vụ:

Việc mô hình hóa quy trình nghiệp vụ thể hiện:

- Hoạt động nghiệp vụ;
- Luồng thông tin;
- Tính logic trong quy trình nghiệp vụ.

Với tính trực quan hóa, nó được sử dụng để truyền đạt thông tin liên quan đến một quy trình và sự tương tác mà nó bao gồm trong/giữa các tổ chức hoặc giữa những người sử dụng mô hình hoặc những người tạo ra nó.

Các bước để tạo quy trình nghiệp vụ:

Các bước dưới đây phác thảo các bước chính cần thực hiện để tạo ra một quy trình nghiệp vụ.

- + Xác định quy trình trong phạm vi hoạt động nghiệp vụ của tổ chức;
- + Xác định điểm bắt đầu của quy trình;
- + Xác định các bước khác nhau trong quy trình;
- + Làm rõ ai hoặc những điều gì thực hiện ở mỗi bước;
- + Quyết định loại ký hiệu mô hình nào sẽ được sử dụng, chẳng hạn như sử dụng BPMN.

Nghiệp vụ cung cấp TTHC cho người dân, doanh nghiệp G2C và G2B:

Hiện tại, tỉnh Đắk Nông có 2.399 TTHC được đăng tải cung cấp cho người dân và doanh nghiệp (số liệu tính tới tháng 7/2020). Quy trình cung cấp TTHC cho người dân, doanh nghiệp hiện tại được tổng quát hóa như sau:

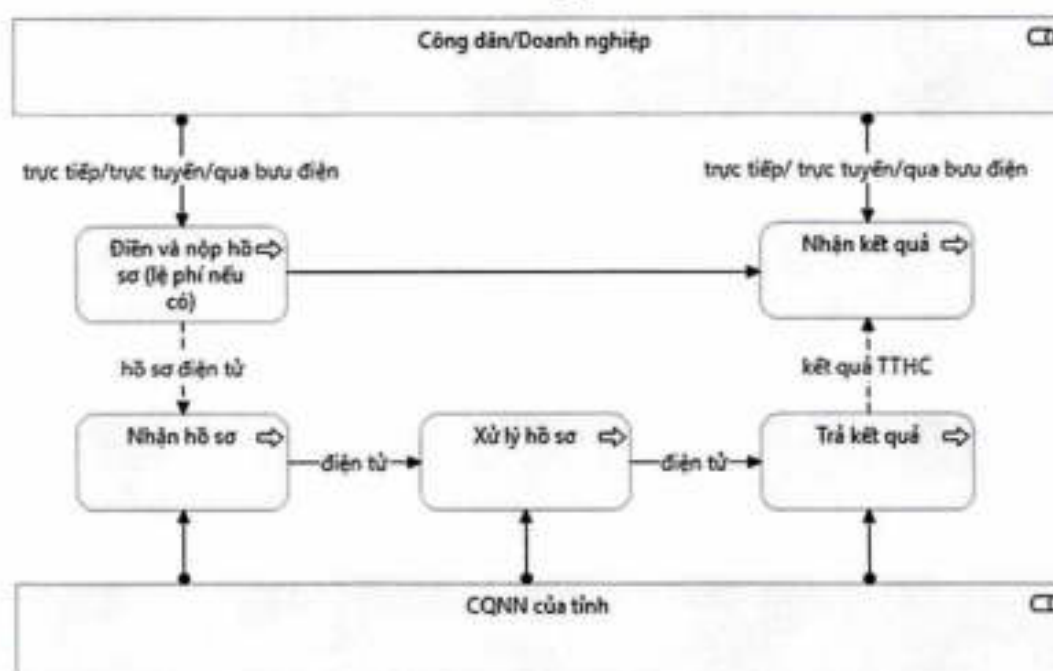

Hình 11: Quy trình cung cấp TTHC cho người dân, doanh nghiệp

Bảng 11: Mô tả các bước cung cấp TTHC cho người dân/doanh nghiệp

Bước	Tác nhân	Tài liệu đi kèm (nếu có)	Hình thức
Điền và Nộp hồ sơ (nộp lệ phí nếu có)	Công dân/Doanh nghiệp	Hồ sơ tùy theo TTHC yêu cầu (ở dạng điện tử)	Trực tiếp/Trực tuyến/quá bưu điện
Nhận hồ sơ	Cán bộ/công chức/viên chức của CQNN thuộc tỉnh	Hồ sơ tùy theo TTHC yêu cầu (ở dạng điện tử)	Điện tử
Xử lý hồ sơ	Cán bộ/công chức/viên chức của CQNN thuộc tỉnh	Hồ sơ tùy theo TTHC yêu cầu (ở dạng điện tử)	Điện tử
Trả kết quả	Cán bộ/công chức/viên chức của CQNN thuộc tỉnh	Kết quả giải quyết TTHC (Giấy chứng nhận, Giấy phép,...(tùy thuộc vào TTHC), Giấy thông báo từ chối cấp Giấy chứng nhận, Giấy phép,...)	Điện tử
Nhận kết quả	Công dân/Doanh nghiệp		Trực tiếp/Trực tuyến/quá bưu điện

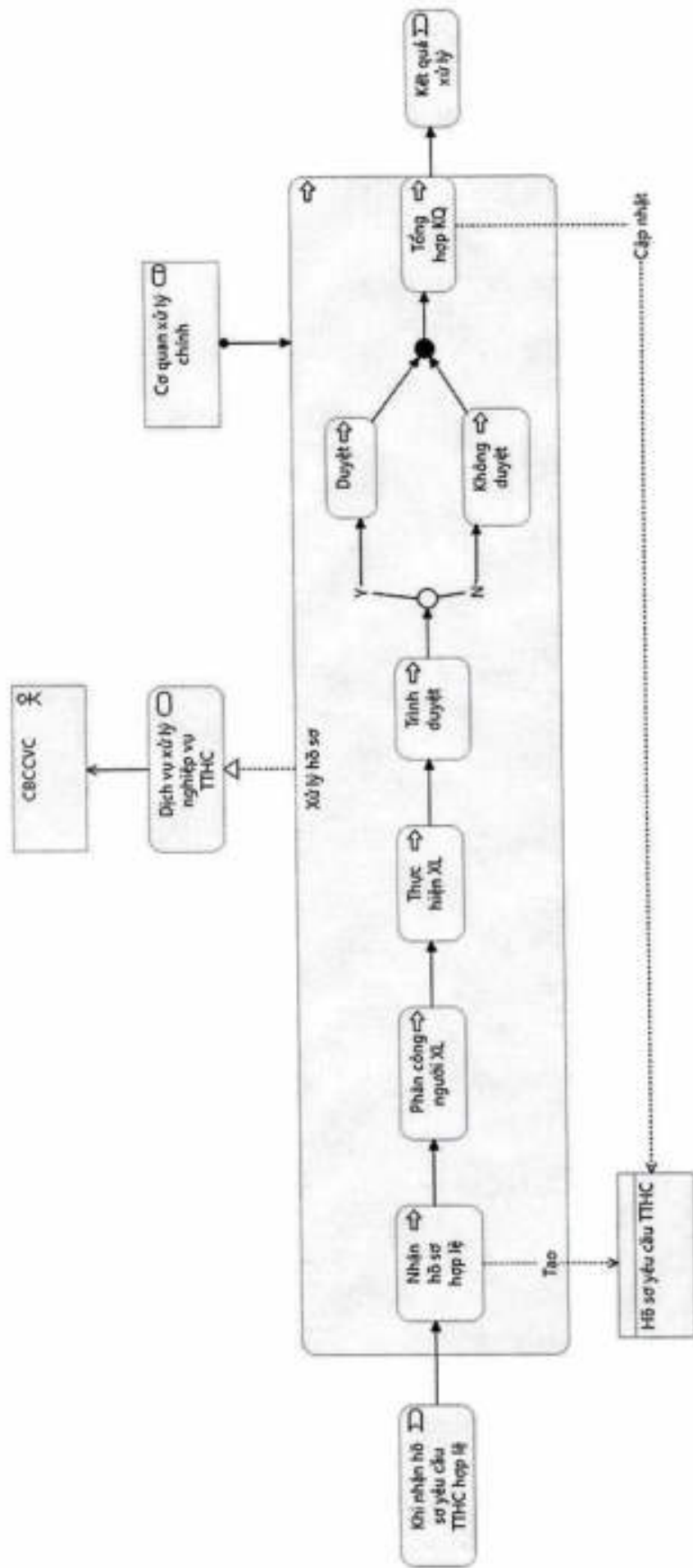

Hình 12: Quy trình xử lý hồ sơ

Nhiệm vụ nội bộ trong các cơ quan của tỉnh: Một số nhiệm vụ nội bộ trong các cơ quan của tỉnh bao gồm:

- Quản lý thi đua khen thưởng;
- Quản lý và lưu trữ văn bản;
- Quản lý tài sản;

Dưới đây là Sơ đồ quy trình các nhiệm vụ nội bộ

Quy trình Quản lý thi đua khen thưởng:

